

# FINE DRIVE

## THE HISTORY OF NAVIGATION

SINCE 1991



Finedrive BF200  
사용설명서

## ● 알림

저희 (주)파인디지털의 단말기 Finedrive BF200을 구입해 주셔서 대단히 감사합니다.

제품을 사용하기 전에 반드시 이 설명서를 읽어 주십시오. 제품의 수명은 올바른 사용법과 비례하며, 불완전한 사용은 제품 고장은 물론 차량 손상과 교통사고의 원인이 될 수 있습니다.

본 문서는 (주)파인디지털의 Finedrive BF200 모델을 기준으로 작성되었으며, 구입 모델에 따라 사용설명서에 소개된 기능에 제한이 있을 수 있습니다. 또, 제품 성능 향상을 위하여 사용자에게 통보 없이 일부 형태 및 기능이 변경될 수 있으며, 사용설명서의 내용과 그림은 소프트웨어 버전에 따라 다를 수 있습니다.

### 보증 및 지원

- 본 기기의 소프트웨어는 최신 버전으로 업그레이드 할 수 있습니다. 업그레이드 방법 및 최신 버전의 소프트웨어는 [www.fine-drive.com](http://www.fine-drive.com)을 참조하십시오.  
사용설명서의 최신판 또한 [www.fine-drive.com](http://www.fine-drive.com)에서 보거나 내려 받을 수 있습니다.
- (주)파인디지털에서 허가한 형태 이외의 경우에 대한 판매행위 및 적합성 등의 사항에 대해 암시적인 보증을 포함한 어떤 형태의 보증도 제공하지 않습니다.
- (주)파인디지털은 본 설명서에 포함된 오류와 본 설명서, 또는 본 설명서에 포함된 설명, 예제, 기능, 활용과 관련된 우발적 또는 결과적 손해에 책임이 없으며, 이 자료의 제공, 설명 또는 사용으로 인해 발생하는 우발적 또는 결과적 손해에 대해서도 책임을 지지 않습니다.

### 저작권 및 상표권

- 본 설명서는 저작권법에 의해 보호되고 있으며, 모든 권리는 법적 보호를 받고 있습니다.  
저작권법에 의해 허용되는 경우를 제외하고는 본 설명서의 어떤 부분도 (주)파인디지털의 사전 서면 동의없이 사진복제, 복사, 수정 및 번역할 수 없습니다.
- Finedrive BF200 로고는 (주)파인디지털의 등록상표입니다.
- 'SD로고' 는 미국 및 기타 국가에서 사용되는 Secure Digital의 상표입니다.
- Microsoft, Windows, Windows 로고, ActiveSync는 미국 및 기타국가에서 Microsoft Corporation의 등록상표입니다.

(주)파인디지털  
(주)파인디지털 경기도 성남시 중원구 상대원동 513-15 선택시티 603호  
파인드라이브 고객센터 1588-4458



# Contents

---

<b>1. 시작하기 전에...</b>	<b>5</b>	<b>3. 바탕화면</b>	<b>25</b>
1.1 사용설명서 구성	6	3.1 바탕화면 초기화면	26
1.2 경고	6	3.2 마이메뉴	29
1.3 주의	6	3.3 시스템 설정하기	30
1.4 금지	7	3.4 단말기에서 문자 입력하기	41
1.5 안전운행을 위한 알아두기	8	3.5 메모장 활용하기	43
<b>2. 기기구성 및 설치</b>	<b>9</b>	3.6 알람 활용하기	45
2.1 구성품 확인하기	10	3.7 달력	46
2.2 제품 살펴보기	12	<b>4. 내비게이션 기본</b>	<b>47</b>
2.3 Micro SD 메모리카드 장착	20	4.1 Finedrive BF200 내비게이션 개요	48
2.4 전원켜기/끄기	21	4.2 Turbo GPS <sup>6.0</sup> 란	49
2.5 케이블 연결	23	4.3 내비게이션 실행하기	55
		4.4 기타 유용한 기능	57

# Contents

---

<b>5. 음성인식 이용하기</b>	<b>61</b>	6.8 스마트 뮤직	121
5.1 개요	62	6.9 간편설정	122
5.2 FineSR(Fine Speech Recognizer)이란?	64	6.10 차계부 사용하기	123
5.3 FineSR의 활용	66	6.11 노래방	130
5.4 FineSR 100% 활용을 위해	77		
<b>6. 기타 응용프로그램 사용하기</b>	<b>79</b>	<b>7. 기타</b>	<b>143</b>
6.1 DMB 사용하기	80	• 고장이 아닙니다	144
6.2 외부입력 사용하기	92	• FAQ	145
6.3 뮤직 플레이어 사용하기	96	• 제품보증서	150
6.4 비디오 플레이어	104	• 무상서비스 / 유상서비스	151
6.5 포토앨범	112		
6.6 휴대폰 연결	119		
6.7 스마트 퀵서비스	120		

# 1. 시작하기 전에...





- 1.1 사용설명서 구성
- 1.2 경고
- 1.3 주의
- 1.4 금지
- 1.5 편리한 사용을 위한 알아두기



## 1. 시작하기 전에...



### 1.1 사용설명서 구성

본 사용설명서의 구성입니다.

	<b>경고</b> 본 기기를 잘못 사용하여 사용자가 사망하거나 중상을 입을 수 있는 경우에 대한 안내입니다.
	<b>주의</b> 본 기기를 잘못 사용하여 사용자가 부상을 입거나 기기가 손상될 수 있는 경우에 대한 안내입니다.
	<b>금지</b> 본 기기가 동작되지 않거나 잘못된 사용방법에 대한 안내입니다.
	<b>확인</b> 본 기기의 안전한 사용을 위한 체크사항입니다.

### 1.2 경고

본 기기를 잘못 사용하여 사용자가 사망하거나 중상을 입을 수 있는 경우입니다. 사용자의 생명 및 재산 손실을 미연에 방지하기 위하여 반드시 지켜주시기 바랍니다.

	<b>운전 중 조작 금지</b> 운전 중 조작을 하는 경우, 전방 부주의는 교통사고의 원인이 될 수 있습니다. 경고설정 등의 조작이 필요한 경우에는 안전한 곳에 정차하여 주차브레이크를 올린 후 조작하여야 합니다.
	<b>지속적 주시 금지</b> 주행 중 지도화면을 지속적으로 주시하지 마십시오. 교통사고의 원인이 될 수 있습니다.
	<b>실제 교통법규 준수</b> 본 기기는 안전운행의 보조 장치입니다. 음성안내와 지도화면은 실제의 도로상황과 다를 수 있으며, 주행 중에는 반드시 실제 교통규제에 따라 운전하여 주십시오.

### 1.3 주의

본 기기를 잘못 사용하여 사용자가 사고의 위험이나 기기가 손상될 수 있는 경우입니다.









	<b>적정 밝기</b> 운행 전에 화면 밝기를 운전에 지장 없도록 조정하십시오. 화면이 너무 밝을 경우 눈부심에 의한 교통사고의 원인이 될 수 있습니다.
---	--

● 1. 시작하기 전에...

	<p><b>적정음량으로 사용</b> 음성안내의 음량을 너무 크게 설정하지 마십시오. 교통사고의 원인이 될 수 있습니다.</p>
---	--

1.4 금지

본 기기를 잘못 사용하여 사용자가 사고의 위험이나 기기가 손상될 수 있는 경우입니다.

	<p><b>메탈선풀이 된 곳에 설치 금지</b> GPS 안테나가 장착되어 있는 부분의 유리에 선풀을 강하게 하면 GPS 신호를 수신하지 못하여 차량 위치 파악의 오류가 발생합니다. 필히, GPS 안테나 장착시 메탈선풀이 된 곳은 피하며 GPS 수신이 안되는 경우가 없도록 하여야 합니다.</p>
	<p><b>이물질 투입 금지</b> 물이나 음료수, 기타 이물질이 본 제품에 들어가면 고장의 원인이 됩니다.</p>
	<p><b>이상동작시 사용금지</b> 이상 동작시 사용을 중지하시고, 곧바로 고객센터로 문의하여 주십시오.</p>
	<p><b>고온 저온의 장소에서 사용 금지</b> 여름철에 너무 더운 곳이나, 겨울철에 너무 추운 곳에 오랜 시간 주차하지 마십시오. 이상 동작이 발생할 수 있습니다. 적정 보존 온도는 -10℃ ~ +70℃ 사이입니다.</p>
	<p><b>사용자 임의 개조/수리/분해 금지</b> 본체와 GPS안테나를 분해하시면 제품이 손상될 수 있으며, 제품 이상시 무상수리를 받으실 수 없습니다.</p>
	<p><b>충격 금지</b> 무리한 충격을 주면 고장의 원인이 됩니다.</p>
	<p><b>엔진 정지 중 장시간 사용 금지</b> 차량 배터리 방전의 위험이 있으므로 주의하여 주십시오.</p>
	<p><b>정품 액세서리 외 사용 금지</b> 당사에서 제공하는 정품 액세서리 외의 제품을 임의로 연결하여 사용하시면 제품이 손상될 수 있으며, 제품 이상시 무상수리를 받으실 수 없습니다.</p>

## 1. 시작하기 전에...

### 1.5 안전운행을 위한 알아두기

Finedrive BF200 내비게이션의 화면에서는 손톱으로 드래그 및 누르는 것이 더욱 편리합니다.



## 2. 기기 구성 및 설치

- 2.1 구성품 확인하기
- 2.2 제품 살펴보기
- 2.3 Micro SD 메모리카드 장착
- 2.4 전원 켜기/끄기
- 2.5 케이블 연결



## 2. 기기 구성 및 설치

### 2.1 구성품 확인하기

다음 품목들은 Finedrive BF200 모델에서 사용 가능한 구성품들입니다.

#### ① 기본 구성품



[ 본체 ]



[ Micro SD 메모리카드 ]



[ 전원/통신 통합케이블 ]



[ AV IN/OUT 통합케이블 ]

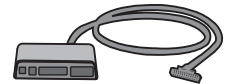

[ 컨트롤 박스 ]



[ Finedrive BF200 사용설명서 ]



[ 퀵가이드 ]  
(아틀란 3D/스마트 서비스)



[ SD 메모리카드 리더기 ]



[ Micro SD 메모리카드 어댑터 ]



[ 리모콘 ]



[ 유가정보 서비스안내서 ]



[ 외장 GPS 안테나 ]



[ 외장마이크 ]

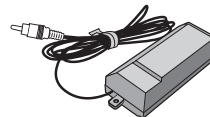

[ 외장스피커 ]



[ 리튬이온 크래들 ]



## 2. 기기 구성 및 설치

### 2.1 구성품 확인하기

#### ㉔ 별매품

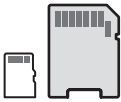

[ 대용량 Micro SD 메모리카드/  
Micro SD 메모리카드 어댑터]



[ 후방카메라 ]



[ 사크안테나(지상파 DMB전용) ]

#### ㉕ Micro SD 메모리카드 장착



[ TPEG 사용 설명서 ]

[ 업그레이드 및 복구 매뉴얼 ]

[ 노래방 사용 설명서 ]

※ 본 설명서들은 단말기내 포토앨범/매뉴얼 폴더에 수록 되어 있습니다.



#### 구성품 누락시

상기 구성품들은 제품 기능 향상을 위해 예고없이 변경될 수 있습니다. 구성품 중 일부가 누락되어 있다면, 구입처에 문의하십시오. 당사 고객센터 센터에서는 누락된 구성품에 대한 문의를 받지 않습니다



본 별매품은 파인드라이브 홈페이지 ([www.finedrive.com](http://www.finedrive.com)) 쇼핑몰에서 구매하실 수 있습니다. 사용 가능한 구성품 목록은 회사 사정에 따라 추가 또는 삭제될 수 있습니다.

## ● 2. 기기 구성 및 설치

### 2.2 제품 살펴보기

#### 2.2.1 각 부의 명칭

본 제품 각 부의 명칭입니다.



[ 전면 ]

## 2. 기기 구성 및 설치

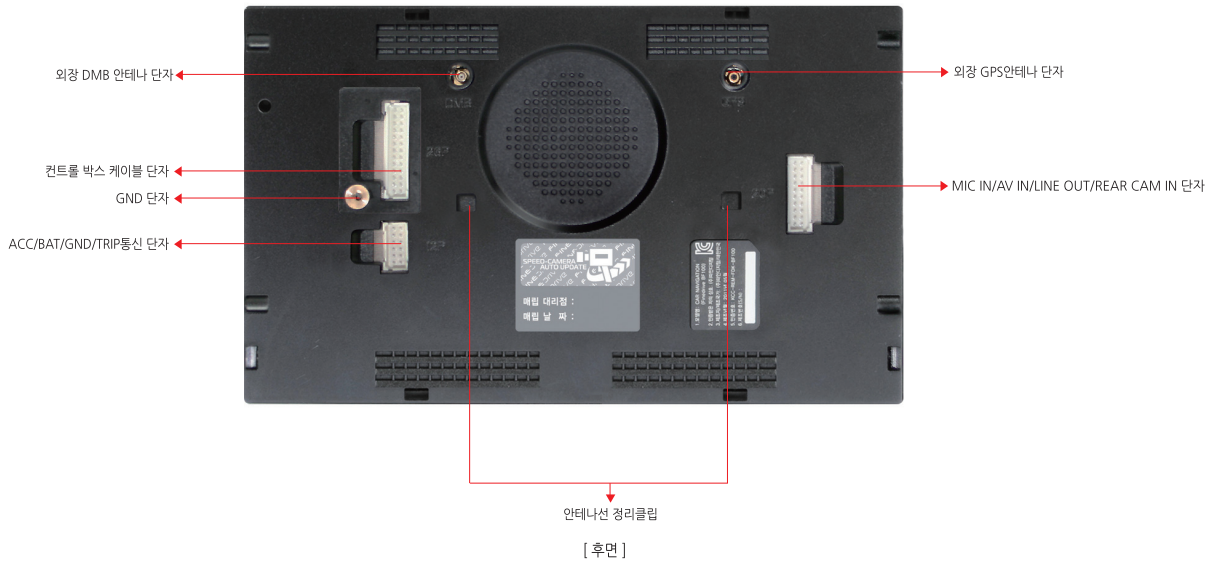

## 2. 기기 구성 및 설치

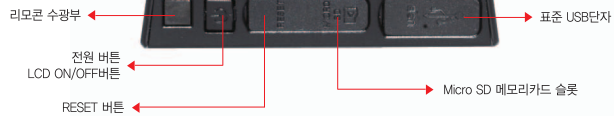

[ 컨트롤 박스 ]

## 2. 기기 구성 및 설치

### 2.2.2 제품사양

본 제품의 사양정보입니다.

항목	설명
BRAND	Finedrive BF200
음성인식	<p><b>fineSR™ 7.0 탑재</b></p> <ul style="list-style-type: none"> <li>- 파인드라이브가 세계 최초로 상용화한 '대어휘 음성인식 기술 (약 150만 단어)'</li> <li>- 음성으로 동과 번지만 발생해도 목적지를 찾아주는 주소검색</li> <li>- 음성으로 내비게이션 실행 및 종료</li> <li>- 음성으로 우리집, 회사로, 경로취소, 경로재탐색, 지도확대/축소 동작</li> <li>- 음성으로 골프장 검색</li> <li>- 음성으로 DMB 실행 및 종료, 채널 변경 기능, MP3 실행 및 종료, 기능 제어</li> </ul> <ul style="list-style-type: none"> <li>- 음성으로 명칭검색</li> <li>- 음성으로 주소검색</li> <li>- 음성으로 볼륨 및 화면밝기 조절</li> </ul>
MAP	<p><b>아틀란 3D v3</b></p> <ul style="list-style-type: none"> <li>- 국내 최초의 듀얼 경로 엔진으로 타이밍이 살아있는 가장 빠른 길안내</li> <li>- 교통통계 DB 탑재로 더욱 정교해진 경로 품질</li> <li>- 완벽한 검색 종결자, 실시간 통합검색</li> <li>- 시원한 시야 확보로 더 안전하게 진화한 All New 3D 지형모드</li> <li>- 전국의 대형 빌딩, 주유소, 고궁, 대형 교량, 독도까지 더욱 디테일해진 3D 그래픽</li> <li>- 국내 최고 속도로 초당 15프레임을 표출하여 자연스럽고 부드러운 지도 이동(기존 제품 대비 2~3배 빠른 지도 이동)</li> <li>- 국내 최초 전용 내비게이션 지도 패속 스크롤, 빠른 스마트 무빙</li> <li>- 검색 결과에서 가장 빨리 목적지를 찾을 수 있도록 스마트폰 스타일의 리스트 스크롤 기능 제공</li> <li>- 더욱 빨라진 다이내믹 경로 브리핑, 플라잉 뷰 터보 모드</li> <li>- 복잡한 갈림길을 현실보다 리얼한 안내, 3D스마트뷰 엔진</li> <li>- 다양한 사용자를 고려한 3가지 3D 지도 선택 기능</li> <li>- 빠르고 쓰기 편한 3D 화면 컨트롤, 3D 미니 패드</li> <li>- 건물 속까지 들여다보는 X-ray 검색의 진화, X-ray 3D</li> <li>- 한 화면에 두 개의 지도 배치로 먼 곳 까지 볼 수 있는 3D 듀얼맵</li> </ul>

## 2. 기기 구성 및 설치

본 제품의 사양정보입니다.

항목	설명
CPU	TCC8803 (ARM® CORTEX-A8) 2.12GHz급 처리 속도의 초고속 CPU (CPU: 1.0GHz + DSP: 1.12GHz <sup>2)</sup> ) - 1.0GHz ARM® CORTEX-A8 Core (CORTEX는 ARM 의 초고속 연산 Core입니다) - Full HD 디코딩을 지원하는 800MHz급 Video Core - 320MHz급 ARM® Mali GPU (Mali는 ARM 의 초고속 GPU 입니다. 2,000만 폴리곤/초)
메모리	512MB DDR2 RAM (동작 속도 400MHz)
NAND	2GB NAND
SD메모리카드	Micro SD 메모리카드 8GB (SDHC 지원, 대용량16GB/32GB 지원)
USB	USB 2.0 High Speed
LCD	8인치, 450cd/m <sup>2</sup> , 색 재현력과 투과율이 탁월한 클리어 터치패널
DMB	PowerDMB: 미약한 DMB 신호를 증폭하여 저감도 상황에서도 우수한 성능 발휘 TPEG 자동 로밍 기술이 탑재되어 전국 어디서나 TPEG 수신 (자동채널 검색 지원) 국내 최대 10가지 멀티태스킹 모드 지원 (PSP, PIP, NIP)
GPS	Ublox 의 최신 Solution u-blox 6 FW7.03 탑재 (50 channels) 오직 파인드라이브에만 적용되는 초고속 GPS수신기술 TurboGPS <sup>6.0</sup> 탑재 고감도 GPS안테나를 채용하여 빠르고 안정적인 수신

## 2. 기기 구성 및 설치

본 제품의 사양정보입니다.

항목	설명
Turbo GPS <sup>6.0</sup> 주2)	Turbo GPS-OnAir: DMB신호와 GPS신호를 동시에 이용하여 고속 수신 <sup>주3)</sup> - Warm Start 수신시간: 평균 15초 Turbo GPS-Auto: DMB신호 미 수신지역에서 고속 수신 <sup>주4)</sup> - Warm Start 수신시간: 평균 15초 - 조건 : 14일 이내의 위성 궤도 정보(Ephemeris) 보유
멀티미디어	하드웨어 MPEG 디코더 기본 탑재하여 선명하고 끊김없는 동영상 재생 Full HD(1080p)급 3D 프레임 재생 <sup>주5)</sup> 국내 최대 8가지 멀티태스킹 모드 지원(PSP, PIP, NIP) 비디오 코덱 <sup>주6)</sup> : AVI, ASF, Xvid, MPEG, WMV, MKV 오디오 코덱 <sup>주6)</sup> : MP3, WMA, OGG, WAV, FLAC
Wi-Fi	IEEE 802.11b/g/n 지원 스마트폰 테더링으로 교통정보, 안전운전정보, 위성궤도, 날씨정보, EPG정보 등을 수신하는 스마트 퀵서비스. 스마트폰 테더링으로 최신 음악을 감상할 수 있는 스마트 뮤직.
OS	속도와 안정성이 대폭 강화된 마이크로소프트의 최신 OS Windows Embedded CE 6.0 탑재
저장장치	Micro SD 메모리카드 포트(1개소)
I/O 포트	12핀 커넥터(전원/트립 포트), 20핀(I/O 포트), 26핀 커넥터(컨트롤 박스 포트), 외장 GPS 포트, 외장 DMB 포트, 컨트롤 박스(Micro SD 메모리카드), USB Host, 리모콘 수광부, 전원버튼, 리셋 버튼)
사용 전압	12V~24V
동작온도	-20°C ~ +70°C

## 2. 기기 구성 및 설치

항목	설명
외장 스피커	3W 8Ω 스피커(1개소)
외장 마이크	Uni-direction -47dB / Ø9
크기(WxHxD)	194.5mm(W) x 118.5mm(H) x 26.5mm(D)
무게	470g

※ 제품 사양은 사전 예고 없이 변경될 수 있습니다.



주1) Video Core와 GPU의 처리속도를 GHz로 환산한 수치입니다.

주2) 환경에 따라 수신시간이 달라질 수 있습니다.

주3) 파인드라이브 제휴 방송사(KBS, YTN, SBS, MBC)의 DMB 방송이 수신되지 않으면 동작하지 않습니다.

주4) Turbo GPS-Auto는 ublox의 A-GPS 기술(AssistNow Offline)이 적용되어 있습니다.

위성궤도정보 예측 알고리즘의 기동 조건이 만족되지 않으면 동작하지 않습니다.

GPS 경보보기화면에 Turbo GPS-Auto의 동작상태가 표시됩니다.

환경이나 사용 시간에 따라 최초 수신 시 100M 이상의 위치오차가 발생할 수 있습니다.

주5) 본 제품이 지원하지 않는 코덱으로 인코딩 된 비디오는 재생되지 않으며, 본 제품이 지원하는 코덱으로 인코딩 된 비디오도 재생되지 않을 수 있습니다.

주6) 지원되는 코덱은 변경될 수 있습니다.



## ● 2. 기기 구성 및 설치

### 2.3 Micro SD 메모리카드 장·탈착

Micro SD 메모리카드에는 전자지도 및 구동에 필요한 각종 파일이 저장되어 있습니다. Micro SD 메모리카드가 삽입되지 않았거나 구동용 파일이 올바르게 들어있지 않은 경우, 각 기능이 제대로 동작하지 않을 수도 있습니다.

#### 2.3.1 Micro SD 메모리카드 장착

1. 컨트롤 박스에서 Micro SD 메모리카드 덮개를 손톱으로 열어 주십시오.



2. Micro SD 메모리카드의 단자부가 없는 면(앞면)을 위로하여 그림과 같이 삽입하여 주십시오. 정상적으로 삽입되었다면 '딸깍' 소리가 납니다.

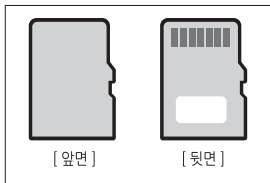

3. Micro SD 메모리카드 삽입 완료 후에는 이물 및 먼지인입 방지를 위해 원상태로 막아 주십시오.



## ● 2. 기기 구성 및 설치

NAVIGATION

### 2.3.2 Micro SD 메모리카드 탈착

1. 손톱으로 Micro SD 메모리카드를 누르면 '딸깍' 소리와 함께 Micro SD 메모리카드가 살짝 빠져 나옵니다.
2. 손톱으로 Micro SD 메모리카드를 빼냅니다.



## ● 2. 기기 구성 및 설치

### 2.4 전원켜기/끄기

#### 2.4.1 전원켜기

1. 최초 사용 시 단말기에 전원을 연결하면 단말기가 자동으로 켜집니다.
2. 단말기가 부팅중인 화면입니다. 부팅시간은 약 10초 정도 소요됩니다.



#### 이 화면에서 다음 단계로 진행되지 않는다면...

Micro SD 메모리카드가 제대로 꽂혀있지 않거나,  
Micro SD 메모리카드내에 본 제품 구동에 필수적인 파일이  
정상적으로 설치되어 있지 않은 경우입니다.

## 2. 기기 구성 및 설치

3. 잠시 기다리시면 바탕화면이 표시됩니다.



4. 전원의 켜고/끄기는 컨트롤 박스의 전원버튼을 사용하십시오.  
tip) 전원의 켜기/끄기 기능은 리모콘으로도 사용 가능함.



## 2. 기기 구성 및 설치

### 2.5 케이블 연결

#### 2.5.1 통합케이블 연결

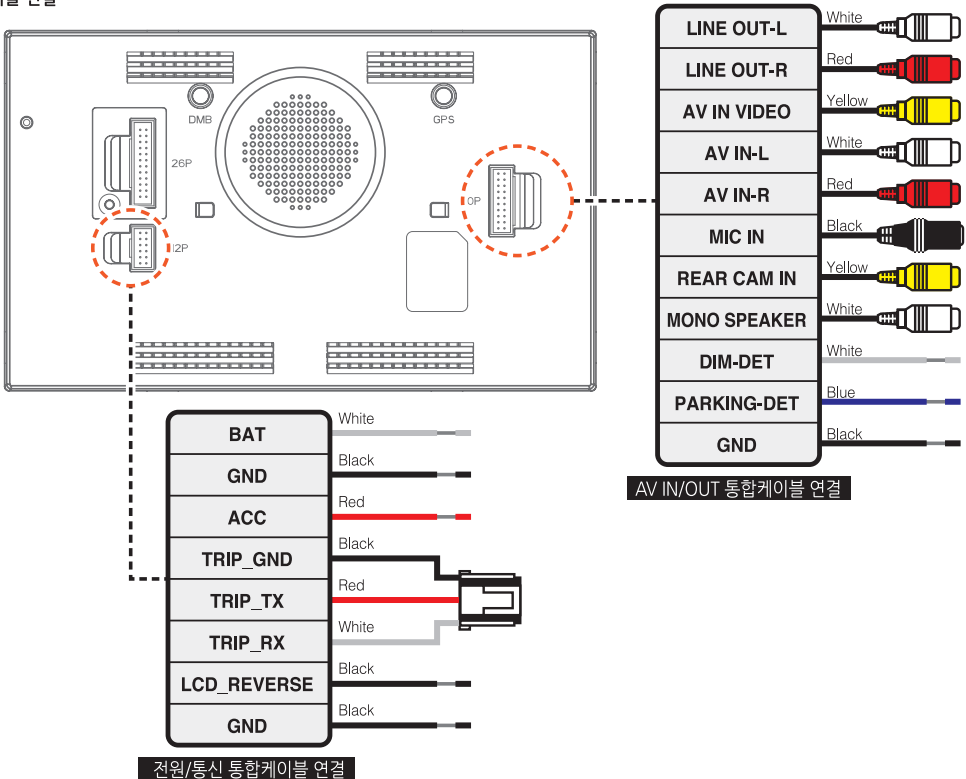

## 2. 기기 구성 및 설치

### 2.5.2 전원/통신 통합케이블 · 컨트롤 박스 케이블 연결

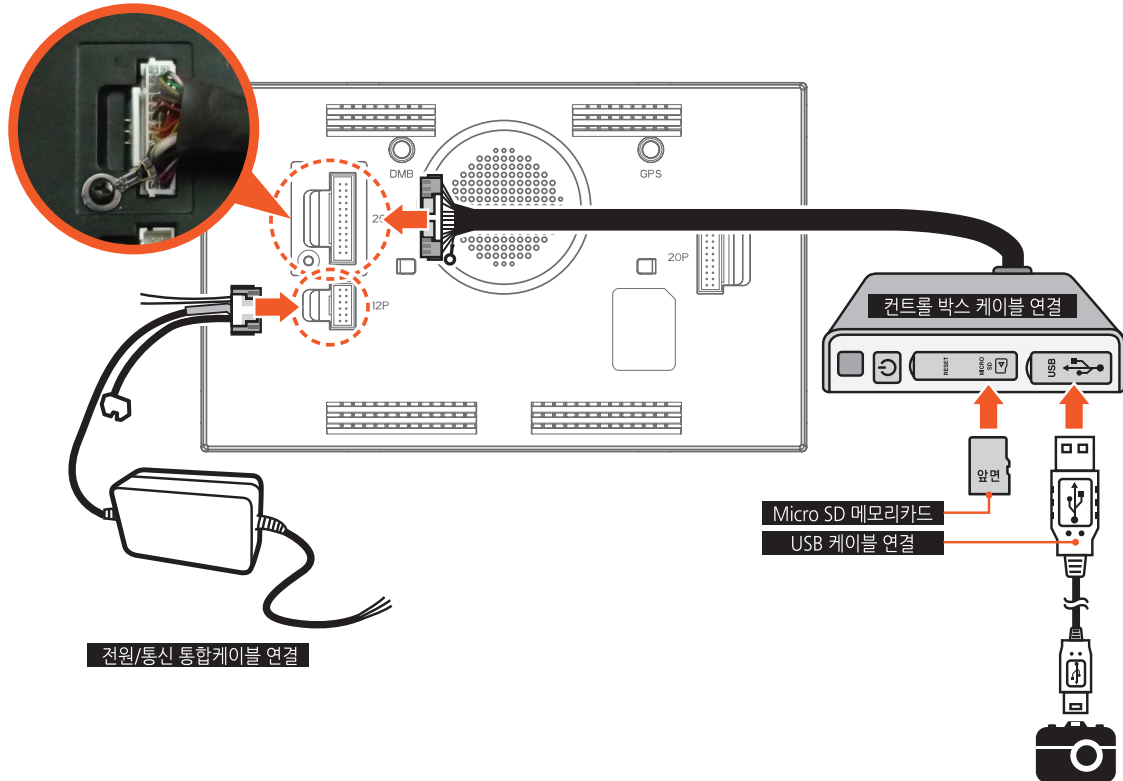

## 2. 기기 구성 및 설치

### 2.5.3 AV IN/OUT 통합케이블 연결

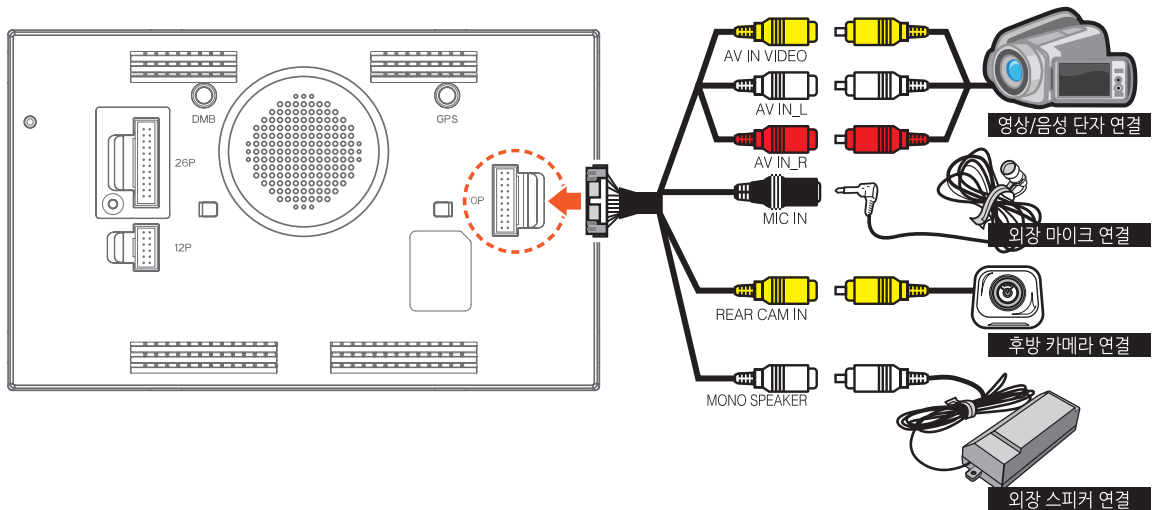

## 2. 기기 구성 및 설치

### 2.5.4 외장 DMB 안테나 · 외장 GPS 안테나 연결

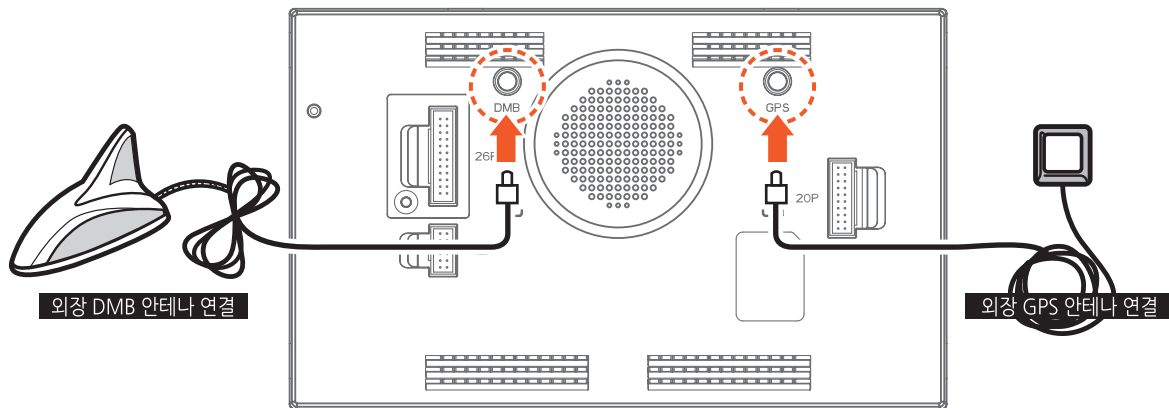



## 3. 바탕화면

- 3.1 바탕화면 초기화면
- 3.2 마이메뉴
- 3.3 시스템 설정하기
- 3.4 단말기에서 문자 입력하기
- 3.5 메모장 활용하기
- 3.6 알람 활용하기
- 3.7 달력



### 3. 바탕화면

#### 3. 바탕화면

Finedrive BF200 단말기의 전원을 켜면 바탕화면이 나타납니다. 사용자는 바탕화면으로부터 내비게이션을 비롯한 각종 응용프로그램을 실행할 수 있으며, 단말기의 기본 설정을 할 수 있습니다. 또한 마이메뉴를 통해 주로 사용하는 기능만 화면에 배치 할 수 있습니다. 3장에서는 바탕화면 및 마이메뉴의 사용법에 대해서 알아봅니다.

#### 3.1 바탕화면 초기화면

Finedrive BF200의 전원을 켜를 때 표시되는 바탕화면은 다음과 같습니다.

Finedrive BF200의 바탕화면은 세 개의 페이지로 구성되어 있습니다.

화면 좌우 측에 있는 버튼(《, 》)을 눌러 페이지를 전환하거나 응용 프로그램을 실행할 수 있습니다



### 3. 바탕화면



바탕화면에서 제공되는 아이콘을 클릭했을 때의 동작은 다음과 같습니다.

구성 요소	설명
	DMB 프로그램을 실행시킵니다.
	클래식2D 모드로 내비게이션 프로그램을 실행시킵니다.
	프리미엄3D 모드로 내비게이션 프로그램을 실행시킵니다.
	다이나믹3D 모드로 내비게이션 프로그램을 실행시킵니다.
	MP3 프로그램을 실행시킵니다.
	비디오 플레이어를 실행시킵니다.
	포토 프로그램을 실행시킵니다.
	Turbo GPS <sup>®</sup> 0 기능을 실행하고자 할 때 이용합니다.
	스마트 음악을 실행시킵니다.
	외부 AV 입력된 화면을 시청할 때 이용합니다.
	달력을 보고자 할 때 이용합니다.
	시계화면을 보여주며 알람을 설정할 수 있습니다.
	공지사항을 확인하고자 할 때 이용합니다.

### 3. 바탕화면



바탕화면에서 제공되는 아이콘을 클릭했을 때의 동작은 다음과 같습니다.

구성요소	설명
	마이메뉴로 전환할 때 이용합니다.
	스마트 쿼서비스 전송이력을 볼 때 이용합니다.
	노래방을 실행하고자 할 때 이용합니다.
	차계부를 실행시킵니다.
	메모기능을 실행하고자 할 때 이용합니다.
	고객님들께서 자주 물으시는 질문 중 대표적인 것들을 정리하여 보여 줍니다.
	단말기의 음량을 조절하고자 할 때 이용합니다.
	스마트 쿼서비스 및 스마트 뮤직 이용설정, 휴대폰 연결 시 이용합니다.
	단말기 시작 시 동작을 변경하고자 할 때 이용합니다.
	마이메뉴 설정을 변경하고자 할 때 이용합니다.
	화면 밝기 등을 변경하고자 할 때 이용합니다.

구성요소	설명
	하드웨어 버튼의 기능을 변경하고자 할 때 이용합니다.
	TPEG 교통정보 서비스를 받기 위한 TPEG 인증 기능입니다.
	TPEG 교통정보 서비스의 해지를 위한 TPEG 해지 기능입니다.
	단말기 정보를 Micro SD 메모리카드로 백업할 때 이용합니다.
	Micro SD 메모리카드의 설정정보를 복원할 때 이용합니다.
	안심내비 인증번호를 생성하고자 할 때 이용합니다.
	터치를 조정할 때 사용하는 기능입니다.
	시스템 버전정보 출력 및 단말기 초기화를 할 수 있습니다.
	음성인식을 실행합니다.
	전국 날씨 정보를 보여줍니다. 날씨정보는 TPEG을 통해 수신된 후 표시됩니다.
	바탕화면의 다른 페이지로 이동합니다.

### 3. 바탕화면

#### 3.2. 마이메뉴

바탕화면에서 마이메뉴(  )버튼을 누르면 마이메뉴 화면으로 전환됩니다. 마이메뉴는 선호하는 주요 기능을 최대 9개까지 배치할 수 있습니다. 또한 기본 제공되는 배경화면 및 사용자 배경화면으로 변경도 가능합니다. 마이메뉴는 마이메뉴 설정(  )에서 변경할 수 있습니다. 바탕화면으로 돌아가려면 바탕화면(  )을 누르십시오.



## 3. 바탕화면

### 3.3 시스템 설정하기

#### 3.3.1 소리설정

바탕화면에서 소리설정(  )버튼을 클릭하면 다음과 같은 소리설정 화면이 표시됩니다.

Finedrive BF200 단말기의 소리를 조절할 때 사용하는 메뉴입니다. '소리 설정' 기능을 클릭하면 다음과 같은 '소리설정' 화면이 표시됩니다. 사용자는 이 화면에서 시스템, 내비게이션, 뮤직, DMB, 비디오, 외부입력 등의 소리를 조절할 수 있습니다. 소리를 조절하면 Finedrive BF200 단말기는 사용자에게 알람음의 음량을 변경해 들려줌으로써 소리 조절 결과를 알려줍니다.

#### • 자동음량 조절

내비게이션과 타 프로그램이 동시에 실행되는 경우, 내비게이션의 길안내 음성이 출력되는 동안에는 타 프로그램의 음량을 줄임으로써, 안내 음성이 명확히 인지되도록 하는 기능입니다. 예를 들어 내비게이션과 DMB가 동시에 실행될 때 멀티태스킹 자동 음량 조절이 사용된다면, 내비게이션에서 "100m 앞 좌회전입니다" 등의 안내 음성이 출력될 때에는 DMB의 음량이 자동으로 줄어들게 됩니다.

#### • 리모콘 효과음

리모콘 조작 시 발생하는 효과음 사용을 설정할 수 있는 기능입니다.



소리설정 화면



• 시스템은 내비게이션, 뮤직, DMB, 비디오에 공통적으로 적용되는 음량설정을 의미합니다. 내비게이션, 뮤직, DMB, 비디오, 각각의 소리조절은 시스템음량에 따라 단계별로 다를 수 있습니다.



• 초기 설정 값은 다음과 같습니다.  
자동음량 조절 : 선택 / 리모콘 효과음 : 선택

### 3. 바탕화면

#### 3.3.2 설정백업

바탕화면에서 설정백업(  )버튼을 클릭하면 다음과 같은 설정백업을 묻는 팝업 화면이 표시됩니다.

단말기의 각종 설정 값들은 단말기 내부에 저장되어 처리됩니다.

내비게이션 설정 및 TPEG 인증파일, 뮤직 & 포토앨범 플레이 리스트 등을 단말기에서 Micro SD 메모리카드로 백업하는 기능입니다. 기존 Micro SD 메모리카드의 설정 값은 단말기의 정보로 교체됩니다.

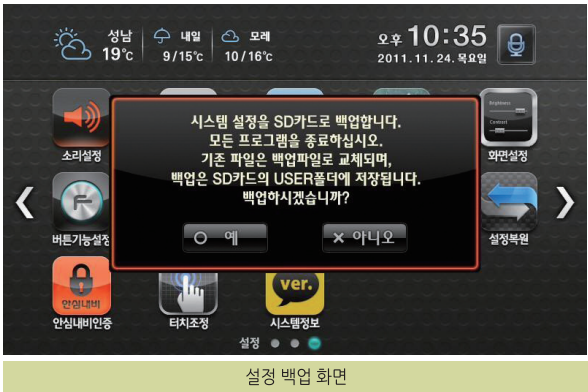

설정 백업 화면

 백업 시 모든 프로그램을 종료하여 주십시오.

### 3. 바탕화면

#### 3.3.3 설정복원

바탕화면에서 설정복원(  )버튼을 클릭하면 다음과 같은 설정복원을 묻는 팝업 화면이 표시됩니다.

단말기의 각종 설정 값들은 단말기 내부에 저장되어 처리됩니다.

내비게이션 설정 및 TPEG 인증파일, 뮤직 & 포도앨범 플레이 리스트 등을 Micro SD 메모리카드에서 단말기로 복원 하는 기능입니다.

복원 시 기존 단말기의 설정 값은 Micro SD 메모리카드의 정보로 교체됩니다.



복원 시 모든 프로그램을 종료하여 주십시오.



### 3. 바탕화면

#### 3.3.4 TPEG 인증

바탕화면에서 TPEG인증(  )버튼을 클릭하면 다음과 같은 TPEG인증 화면이 표시됩니다.

TPEG 교통정보 서비스를 받기 위한 TPEG인증 기능입니다.  
 자세한 내용은 별도로 단말기 Micro SD 메모리카드에 저장된 전자 TPEG인증 매뉴얼을 참조하세요.



TPEG인증 화면

#### 3.3.5 TPEG 해지

바탕화면에서 TPEG해지(  )버튼을 클릭하면 다음과 같은 TPEG해지 화면이 표시됩니다.

TPEG 교통정보 서비스의 해지를 위한 TPEG해지 기능입니다.



TPEG해지 화면

### 3. 바탕화면

#### 3.3.6 마이메뉴설정

바탕화면에서 마이메뉴설정(  ) 버튼을 클릭하면 다음과 같은 마이메뉴설정 화면이 표시됩니다.

마이메뉴는 최대 8개까지 지정하실 수 있으며, 내비게이션(클래식2D, 프리미엄 3D, 다이내믹3D)은 최소 1개 이상 선택되어야 합니다.

마이메뉴의 배경화면은 기본으로 제공되는 화면 외에 사용자 배경을 지정할 수 있습니다.

Micro SD 메모리카드에 User 폴더에 'MyMenu\_Full.jpg', 'MyMenu\_half.jpg'로 저장하시면 사용자 배경으로 사용할 수 있습니다. 저장할 수 있는 포맷은 jpg 이며, 사이즈는 각각 800X480, 400X480 입니다.



마이메뉴설정-마이메뉴



마이메뉴설정-메뉴효과

### 3. 바탕화면

#### 3.3.7 화면설정

바탕화면에서 화면설정(  )버튼을 클릭하면 다음과 같은 화면설정 화면이 표시됩니다.

Finedrive BF200 단말기의 화면 관련 설정을 할 수 있는 메뉴입니다.

**LCD 화면밝기** : LCD화면의 밝기를 조절할 수 있습니다.

**화면밝기 자동조절** : 단말기의 밝기를 자동으로 조절할 수 있습니다.

“시간대별”을 설정할 경우 시간대 별로 자동으로 밝기가 설정됩니다.

“차량연동”을 설정하면 TRIP 연결 시 차량과 연동되어 화면밝기가 자동으로 조절됩니다.

**주차라인 보기** : 후방카메라 출력 시 주차라인 보기를 설정할 수 있습니다.

**속도 40km/h 초과시 화면꺼짐** : 안전운전을 위해 40km/h를 초과하는 속도로 주행 중에는 단말기의 화면이 자동으로 Off되게 하는 기능입니다. 화면이 Off되더라도 음성안내는 계속해서 제공되며, 속도가 40km/h 이하가 되면 다시 화면이 On됩니다.



화면설정 화면



주차라인 보기: 선택  
화면밝기 자동조절: 차량연동  
속도 40km/h 초과 시 화면 꺼짐: 미선택

### 3. 바탕화면

#### 3.3.8 터치조정

바탕화면에서 터치조정(  )버튼을 클릭하면 다음과 같은 터치조정을 묻는 팝업 화면이 표시됩니다.

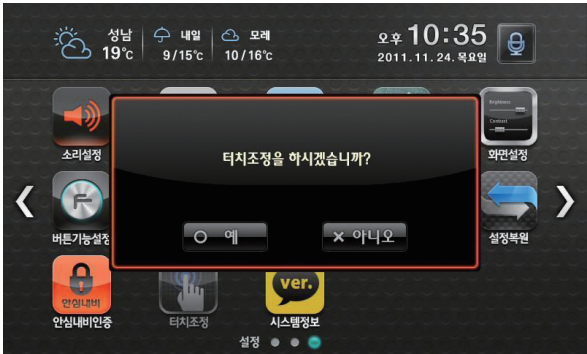

터치 조정 팝업 화면

사용자는 단말기 화면 터치가 제대로 되지 않을 경우 터치조정 설정을 통해 이를 보정할 수 있습니다. '터치조정 화면'에서 시스템이 안내하는 대로 몇 차례 화면에 표시되는 십자표시를 펜과 같이 끝이 뾰족한 물체로 누르면 터치조정이 완료됩니다. (터치조정이 완료되면 바탕화면으로 복귀합니다.)

- 1. 구입 후 가급적 터치 보정을 삼가 하여 주십시오. (터치 이상의 원인이 될 수 있습니다.)
- 2. 부득이 터치 보정을 해야 할 경우에는 십자선의 중앙부를 정확하게 눌러 주십시오. (총 6회 누릅니다.)



터치 조정 화면

### 3. 바탕화면

#### 3.3.9 안심내비인증

바탕화면에서 안심내비인증(  )버튼을 클릭하면 다음과 같은 안심내비인증 화면이 표시됩니다.

파인드라이브 홈페이지에서 안심내비 등록을 위한 인증번호를 생성합니다.  
인증번호는 GPS가 수신되는 상태에서만 생성되며, 매일 자정을 기준으로 초기화됩니다. 안심내비 가입을 위해서는 당일 0시부터 24시까지 생성된 인증번호를 사용하여야 합니다.  
“안심내비 서비스는 별도로 구매해야 하는 옵션 품목입니다.”

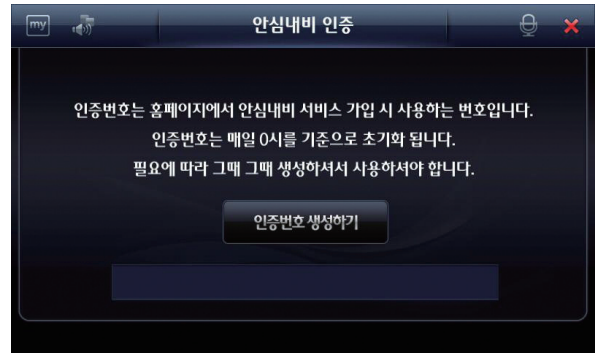

안심내비 인증번호 생성 화면

### 3. 바탕화면

#### 3.3.10 시작설정

바탕화면에서 시작설정(  )버튼을 클릭하면 다음과 같은 시작설정 화면이 표시 됩니다.

사용자는 Finedrive BF200 단말기의 전원을 켤 때 프로그램 동작 방법을 지정할 수 있습니다.

**단말기 시작시 마지막 실행상태 복귀** : 단말기의 전원을 켤 때 이전에 실행시켰던 메뉴를 자동으로 실행하게 됩니다. 예를 들어 DMB와 내비게이션이 동시에 실행되던 상태에서 단말기의 전원을 껐다 켤 때 "단말기 시작시 마지막 실행상태 복귀"가 사용되면 DMB와 내비게이션이 자동으로 실행되고, 이전 경로가 있을 시 경로 또한 그대로 남아있게 됩니다.

**경로가 있을 경우 내비게이션 자동실행** : 경로가 있는 상태에서 단말기의 전원을 켤 때 내비게이션이 자동으로 실행됩니다. 경로가 없는 경우는 자동실행되는 프로그램은 없습니다.



시작설정 화면



초기 설정 값은 다음과 같습니다.  
단말기 시작시 마지막 실행상태 복귀

### 3. 바탕화면

#### 3.3.11 버튼기능

바탕화면에서 버튼기능(  )버튼을 클릭하면 다음과 같은 버튼기능선택 화면이 표시됩니다.

Finedrive BF200 단말기의 전원 버튼 기능을 선택할 수 있는 메뉴입니다. 화면 캡처와 LCD끄기 중 버튼의 기능을 선택할 수 있습니다. 화면 캡처 선택 시 캡처한 이미지는 단말기에 삽입되어 있는 Micro SD 메모리카드의 Photo 폴더에 'SCR\_0210011243.jpg'와 같은 이름의 파일로 저장됩니다. 내비게이션 프로그램은 화면 캡처 시에 '찰칵' 소리의 효과음을 들려주고 캡처 성공여부를 화면에 표시해 줍니다.

간편설정에서는 LCD화면밝기를 비롯하여 현재 실행중인 모든 볼륨을 조절할 수 있습니다. 실행상태에 따라 내비와 뮤직 혹은 내비와 DMB 등 상황에 맞는 볼륨을 설정할 수 있으며 해당 화면에 가서 볼륨조절 할 필요 없이 편리하게 이용하실 수 있습니다.



버튼기능선택 화면



초기 설정 값은 다음과 같습니다.  
LCD끄기  
간편설정 이용

### 3. 바탕화면

#### 3.3.12 버튼기능

바탕화면에서 FAQ(  )버튼을 클릭하면 다음과 같은 FAQ 화면이 표시됩니다.

FAQ는 고객님의께서 자주 물으시는 질문 중 대표적인 것들을 정리한 것으로 콜센터에 문의하지 않아도 FAQ를 통해 해당항목의 답변을 확인할 수 있습니다. 항목은 크게 O/S강제복구, Micro SD 메모리카드와 리더기, DMB, GPS, TPEG (교통정보) 등으로 나누어지며 각 항목을 선택하시면 세부설명을 확인할 수 있습니다.

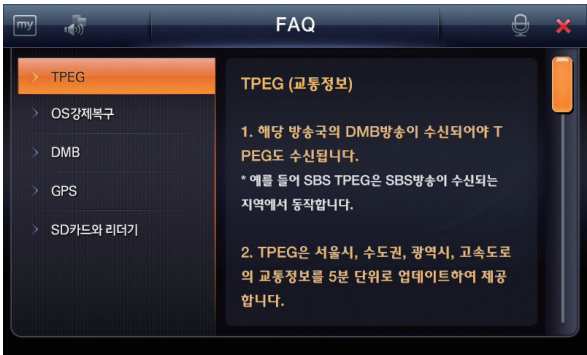

FAQ 화면

#### 3.3.13 시스템정보

바탕화면에서 시스템정보(  )버튼을 클릭하면 다음과 같은 시스템정보 화면이 표시됩니다.

Finedrive BF200 단말기의 OS, 시리얼 번호 및 탑재된 프로그램의 버전을 확인할 수 있습니다



시스템 정보 화면



디스플레이 모드를 체크하면 단말기가 매장용 디스플레이 모드로 전환되므로 주의하십시오. 단말기가 디스플레이 모드가 되어 홍보 동영상이나 화면이 나오면 시스템 정보에서 디스플레이 모드를 해제하여 사용하십시오



### 3. 바탕화면

#### 3.4 단말기에서 문자 입력하기

내비게이션에서 통합검색이나 주소검색, 전화번호 검색 등을 할 때 다음과 같이 한글, 영문, 숫자기호 자판이 제공됩니다.

아래그림은 통합검색 화면입니다. 화면의 오른쪽에 한글자판이 기본으로 나타납니다.

한글자판의 상단에 영문( **A** ), 숫자기호( **1** ) 버튼을 눌러서 각 자판으로 이동할 수 있습니다.

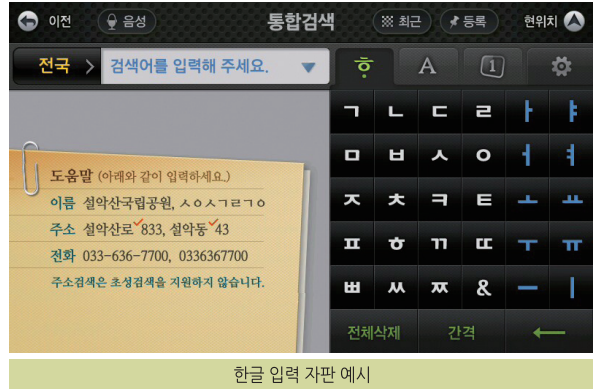

자판의 하단부에 제공되는 특수키의 기능은 다음과 같습니다.

구성 요소	설명
	한글자판으로 변경합니다.
	영문자판으로 변경합니다.
	숫자기호자판으로 변경합니다.
	현재 입력하고 있는 글자의 편집을 마치고 다음 글자의 입력을 시작할 때 사용 합니다. 예를 들어 '기' 를 입력한 다음 띄어쓰기 키를 클릭하고, '미' 키를 클릭하면 '기미' 이 입력됩니다.
	입력한 내용을 모두 삭제합니다.
	가장 최근에 입력한 자모 하나 또는 한 자를 삭제합니다.

### 3. 바탕화면

한글자판을 이용해 한글을 입력할 때의 tip은 다음과 같습니다.

① 예를 들어 '달'을 입력하려면 키를 다음의 순서대로 클릭해야 합니다.



A	B	C	D	E
F	G	H	I	J
K	L	M	N	O
P	Q	R	S	T
U	V	W	X	YZ
전체삭제		간격	←	

영문 입력 자판

1	2	3
4	5	6
7	8	9
—	0	&
전체삭제		간격 ←

숫자호 입력 자판

### 3. 바탕화면

#### 3.5 메모장 활용하기

바탕화면에서 메모(  )버튼을 클릭하면 다음과 같은 메모 화면이 표시됩니다.

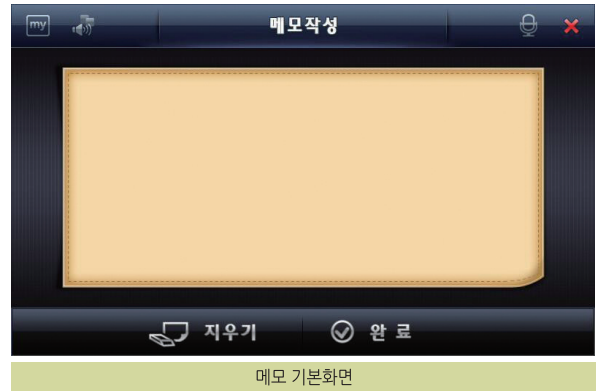

메모를 손으로 작성하면 다음과 같이 화면에 그려집니다.

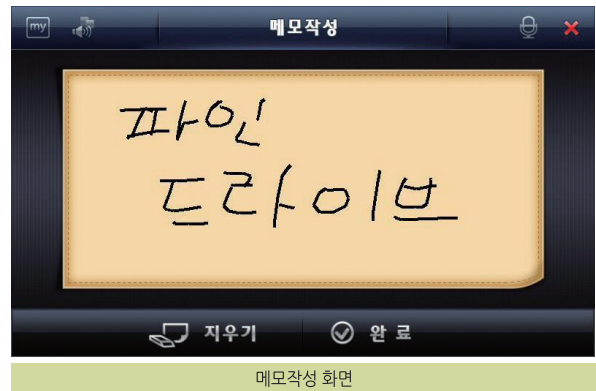

### 3. 바탕화면

메모작성을 끝낸 후 완료를 누르면 다음과 같이 메모보기 화면으로 이동합니다. 새로운 메모를 작성하려면 메모보기 화면에서 '새 메모' 버튼을 누르고 동일한 방법으로 작성할 수 있습니다.

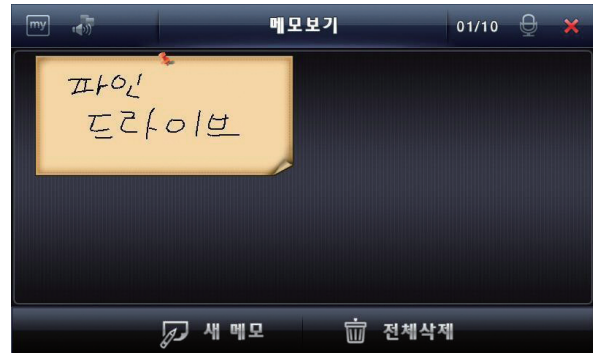

메모보기 화면

작성한 메모를 크게 보려면 메모보기 화면에서 크게 보려는 메모를 클릭하시면 다음과 같이 확대되어 나타납니다. 메모를 닫으려면 큰 메모를 클릭하거나 닫기( X ) 버튼을 누르십시오.

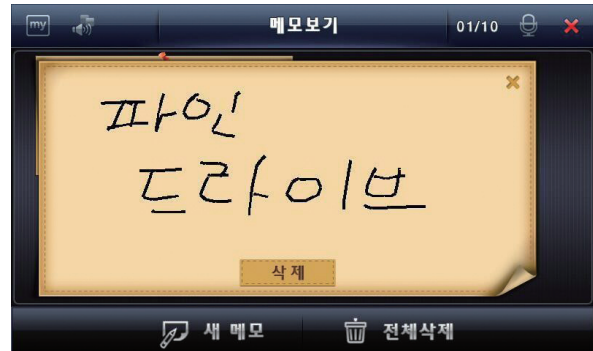

메모 확대보기 화면

### 3. 바탕화면

#### 3.6 알람 활용하기

1. 바탕화면에서 시계(🕒)버튼을 클릭하면 시계 화면이 표시됩니다.  
우측 상단의 설정(⚙️)을 누르면 알람 설정이 나타납니다.

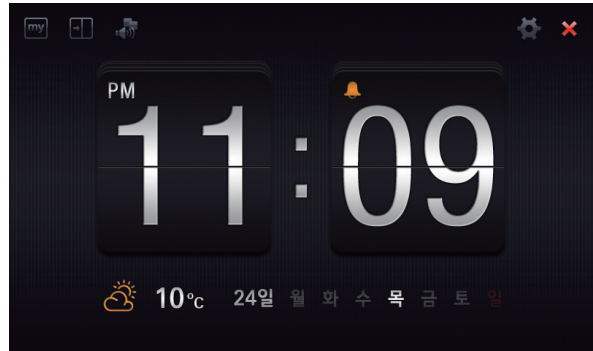

시계 기본화면

2. 알람 설정 맨 위에 있는 “알람 사용”에 체크하면 설정이 활성화됩니다.

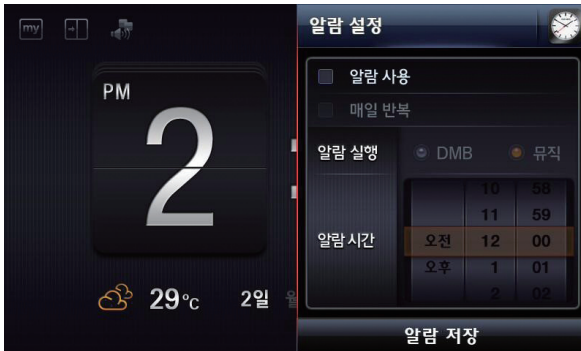

알람 사용 설정 화면

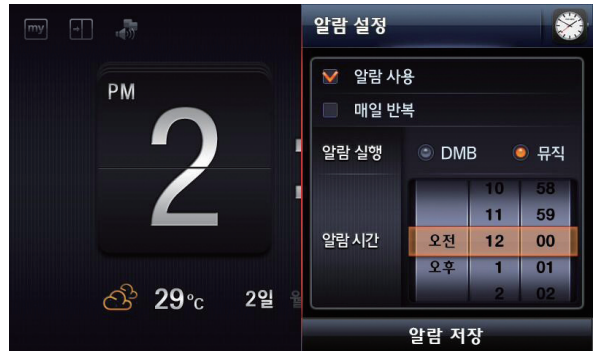

3. 알람 설정에서는 알람 시간에 실행시킬 프로그램을 선택할 수 있습니다.



알람설정 화면

### 3. 바탕화면

#### 3.7 달력

바탕화면에서 달력(  ) 버튼을 누르면 다음과 같이 달력화면이 표시됩니다.  
상단의 좌우 화살표( ,  )를 이용해서 원하는 달력을 확인할 수 있습니다.



또한 낚시나 나들이를 가려는 날짜를 달력에서 누르면 해당 날짜의 물 때, 만조/간조시간을 확인할 수 있습니다.



## 4. 내비게이션 기본

- 4.1 Finedrive BF200 내비게이션 개요
- 4.2 Turbo GPS<sup>6.0</sup>란
- 4.3 내비게이션 실행하기
- 4.4 기타 유용한 기능



## 4. 내비게이션 기본

4장에서는 내비게이션의 기본 사용법을 설명합니다.

### 4.1 Finedrive BF200 내비게이션 개요

1. Finedrive BF200 제품은 수신한 GPS 위성신호를 이용해 사용자의 현재 위치를 전자지도로 표시해 줍니다. 사용자가 차량의 주행을 시작하면 화면에 표시되는 전자지도도 실시간으로 차량의 이동에 맞게 변경됩니다. 따라서 사용자는 언제 어디에서든지 현재 자신이 위치한 곳과 주변에 대한 정확한 정보를 파악할 수 있고, 이를 통해 안전하고 쾌적하게 운전할 수 있습니다.
2. Finedrive BF200 제품은 쉽게 파악할 수 있는 전자지도와 정감있는 음성안내로 길안내를 제공해 사용자가 익숙하지 않은 길을 운행할 경우에도 쉽게 목적지를 찾아 갈 수 있게 합니다. 또한 Finedrive BF200 제품은 단말기에 저장된 정보만을 이용해 길안내를 제공하는 기존의 내비게이션 제품과는 달리, 수년간 축적된 도로정보와 실시간으로 변화하는 교통정보를 함께 반영한 길안내를 제공합니다. 따라서 사용자는 단순히 짧은 거리의 길안내 정보가 아닌, 시간과 비용을 절약할 수 있는 지능적인 길안내 정보를 제공받을 수 있게 됩니다.



## 4. 내비게이션 기본

### 4.2 TurboGPS<sup>6.0</sup>란

fineGPx가 'u-blox 터보 데이터'(고정밀 위성 궤도 예측 데이터)를 만나 Turbo GPS<sup>6.0</sup>으로 더욱 앞서나갑니다. GPS 위성 정보와 더불어 DMB 방송망을 통해 "u-blox의 위성궤도정보"를 동시 수신함으로써 초기 GPS 스타트 속도가 15초 이내로 매우 빨라집니다. 이 기술은 국내에서 파인드라이브가 처음으로 실용화에 성공함으로써 TurboGPS<sup>6.0</sup>이라는 정식 특허권을 취득하였습니다.

파인드라이브만의 특허기술 TurboGPS<sup>6.0</sup>은 u-blox의 고정밀 위성궤도 정보를 DMB망을 통해 동시 수신함으로써 빌딩숲이나 고가도로 아래와 같은 저감도 상황에서 도 정확한 GPS 수신 유지가 가능합니다.

놀라운 GPS 수신속도는 파인드라이브만의 초고속 고정밀 TurboGPS<sup>6.0</sup>의 자랑입니다.

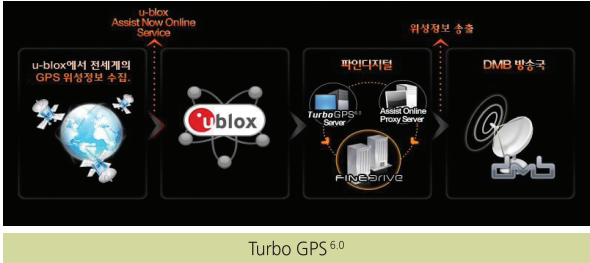

※ TurboGPS<sup>6.0</sup>에 사용되는 위성궤도정보는 **u-blox**로부터 제공받습니다.

## 4. 내비게이션 기본

### 4.2.1 기존 GPS의 단점

GPS는 3~4개 이상의 위성으로부터 위성궤도정보(Ephemeris)와 의사거리(Pseudo-Range)를 수신하여 차량의 현재 위치를 측정합니다.

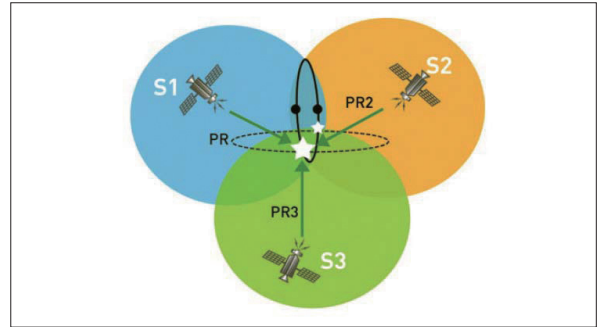

의사거리는 비교적 낮은 레벨의 신호(-159dBm 이상)에서도 실시간으로 수신이 가능하나, 위성궤도정보는 상대적으로 신호가 강한 지역(-144dBm 이상)에서만 수신 가능할 뿐만 아니라 약 30초 동안 연속 수신이 되어야 합니다. 만약, 수신 중에 빌딩 등에 의해 신호가 단절되는 경우에는 다시 30초 동안 연속 수신을 해야 궤도 정보를 획득할 수 있습니다. 이런 이유로, 기존의 방식은 위치 측정에 최소 35초(동기시간+위성궤도정보 수신시간)의 시간이 소요되며, 일반적인 도시 환경에서는 수 차례의 수신 단절 현상이 발생하므로 평균 2분 이상이 소요되고, 빌딩 밀집 지역에서는 5분 이상이 소요되기도 합니다.<sup>1)</sup> 심지어, GPS 신호가 약한 고가도로 아래 또는 빌딩 밀집 지역(신호세기가 -144dBm~-159dBm에 해당하는 지역)에서는 위치 측정이 불가능하기도 합니다.

위치 정확도는 HDOP(Horizontal Dilution of Precision)에 따라 달라지며, 위성 궤도정보를 획득한 위성의 개수가 작으면 HDOP가 나빠집니다. 기존의 GPS 기술은 위성의 궤도정보를 획득하지 못하면 위치 측정에 해당 위성을 사용할 수 없어, 신호 세기가 낮은 위성이 여러 개 있더라도 HDOP가 개선되지 않습니다. 만약, GPS 신호가 미약한 지역에 진입하기 전에 위성궤도정보를 취득하지 못했다면, 이 지역에서는 HDOP가 매우 나빠져 위치 오차가 커질 수 있습니다.



<sup>1)</sup> Warm Start 상황에서 소요되는 시간입니다. Hot Start 상황(2시간 내 재실행)에서는 단말기에 저장된 위성궤도정보를 사용하므로 TurboGPS 기술을 적용하지 않더라도 빠르게 위치를 측정할 수 있습니다. 대부분의 경우 주차 후 2시간이 경과하여 재실행하므로 Warm Start 상황의 수신 시간을 일반적인 수신 시간으로 볼 수 있습니다.

## 4. 내비게이션 기본

### 4.2.2 TurboGPS<sup>6.0</sup> 동작원리

이상에서 설명 드린 바와 같이 위성궤도정보를 GPS 위성으로만 획득하게 되면 수신시간, 수신영역, 위치 정확도 측면에서 취약한 면이 있습니다. 이러한 문제점이 TurboGPS<sup>6.0</sup>을 채용하여 해결됩니다. TurboGPS<sup>6.0</sup> - OnAir 기술을 통해 위성궤도정보를 GPS 위성뿐만 아니라 DMB 방송 신호를 통해 취득할 수 있으며, TurboGPS<sup>6.0</sup>- Auto 기술을 통해 단말기 내부에서 위성 궤도 정보를 예측함으로써 빠르고 정확한 위치 측정이 가능해 집니다.

#### 4.2.2.1 Turbo GPS<sup>6.0</sup> - OnAir

GPS 위성뿐만 아니라 DMB 방송 신호로부터 궤도정보를 취득합니다. GPS 위성 신호의 송신 속도는 50bps(초당 50bit)이며, DMB 방송 신호(TPEG 채널)는 이보다 100배 빠른 5kbps(초당 5,000bit) 이상입니다. 따라서, DMB 방송 신호로부터 위성 궤도 정보 취득에 소요되는 시간은 수초 이내입니다. 또한, DMB 방송 신호는 건물 안에서 수신될 정도로 그 세기가 강하여 GPS 음영 지역에서도 충분히 위 성궤도정보를 취득할 수 있습니다.

TurboGPS<sup>6.0</sup>-OnAir 기술을 적용하면 GPS 신호가 미약한 지역에서도 통상적으로 15초 이내에 위치 측정이 가능합니다. 기존 GPS 방식이 평균 1~2분 정도의 수신 시간이 소요되는 것에 비해 약 4~8배 정도의 시간 단축이 가능합니다.

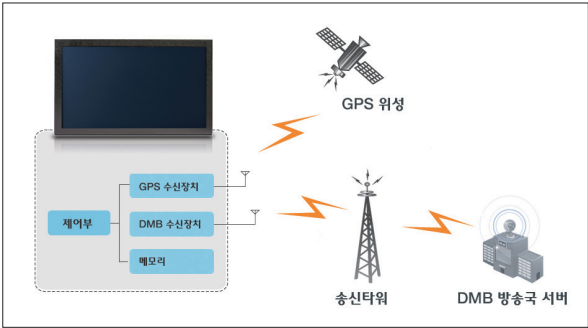



## 4. 내비게이션 기본

### 4.2.2.2 TurboGPS<sup>6.0</sup>- Auto<sup>2)</sup>

DMB 방송을 통하여 예측된 14일치 위성궤도정보를 수신하여 단말기내부에 미리 다운로드 하여, DMB 방송 신호가 수신되지 않더라도 다운로드 된 위성궤도정보를 이용하여 예측 알고리즘에 의해 현재의 위성궤도정보를 계산하여 이를 바탕으로 위치를 측정 하는 기술입니다. 위성궤도정보 예측 알고리즘은 ublox의 예측된 14일치 위성궤도정보를 근간으로 위성의 운동을 예측하여 현재의 위성궤도정보를 계산하게 됩니다.

Turbo GPS<sup>6.0</sup>-OnAir 기술과 유사한 수신 시간 단축 효과가 있으나, DMB망을 통하여 미리 위성궤도 예측정보가 다운로드 되지 않으면 예측알고리즘이 동작하지 않습니다. 예측 데이터는 7일 주기로 업데이트 됩니다.



 <sup>2)</sup>  의 Assist Now Offline service기술이 적용되어 있습니다. 환경에 따라 100m이상의 오차가 발생할 수 있습니다.

### 4.2.3 TurboGPS<sup>6.0</sup> 효과

#### 4.2.3.1 TurboGPS<sup>6.0</sup> - OnAir

기존 GPS 방식은 평균 1~2분이 소요되며, TurboGPS<sup>6.0</sup>은 평균 15초 이내로 4~8배 빠르게 위치 측정이 가능합니다.

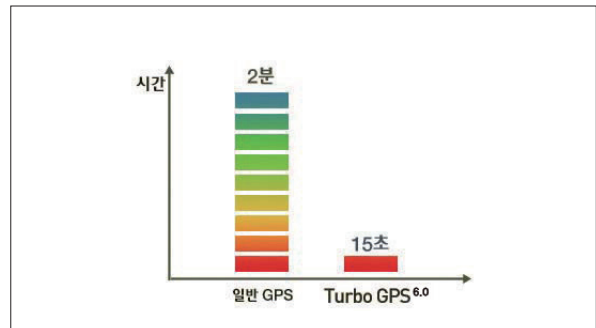

수신 시간 비교 그래프

## 4. 내비게이션 기본

### 4.2.3.2 GPS 음영 지역 감소

기존 GPS 방식으로 위치 측정이 안되는 음영 지역에서도 TurboGPS<sup>6.0</sup> 기술은 위치 측정을 가능케 합니다.  
수신 영역이 15dB 증가하여 실내의 창가에서도 수신될 정도로 향상됩니다.



GPS 음영 지역 감소

### 4.2.3.3 위치 정확도 향상

TurboGPS<sup>6.0</sup> 기술이 적용되면 관측되는 위성 수가 2~3개 이상 증가하여 위치 정확도가 20% 이상 개선됩니다.



위치 정확도 향상

## 4. 내비게이션 기본

### 4.2.4 TurboGPS 화면보기

바탕화면에서 TurboGPS 아이콘(  )을 클릭하여 아래와 같은 화면으로 이동할 수 있습니다.

본 화면은 차량의 속도와 TurboGPS의 수신률을 나타내어 TurboGPS의 성능을 시각적으로 확인할 수 있도록 구성되었습니다.

내비게이션이 실행되고 있는 경우는 안전운전경보와 방향안내를 표출합니다.



Turbo GPS화면

#### 4.2.4.1 Turbo GPS 상세보기

TurboGPS화면에서  버튼을 선택하여 TurboGPS 상세보기 화면으로 이동합니다.



화면을 클릭하거나 일정시간이 지나면 아래의 두 화면이 번갈아 토글되며 정보가 보여집니다.



Turbo GPS 상세보기



## 4. 내비게이션 기본

### 4.3 내비게이션 실행하기

1. Finedrive BF200 단말기를 켜고 바탕화면에서 “클래식2D(  ), 프리미엄3D(  ), 다이내믹3D(  )”의 3가지 내비게이션 아이콘 중 하나를 클릭합니다.



3가지 내비게이션 모드의 특징은 다음과 같습니다.

구성 요소	설명
	2D 지도에 익숙한 사용자들이 더 높은 수준의 그래픽으로 사용할 수 있도록 하는 것과 동시에 아틀란의 특징인 듀얼맵을 통해 원거리의 경로를 미리 파악할 수 있도록 합니다.
	쓰기 편한 3D 지도를 모두로 가장 편안하고 안정적으로 3D 지도를 사용할 수 있도록 최적의 뷰를 제공합니다.
	멀리 볼 수 있는 3D의 장점과 아틀란3D만의 지형 모드가 기본으로 제공되며, 경로 에코스트 및 가상 보행자 애니메이션, 속도에 따른 자동 줌(ZOOM) 등 아틀란의 최신 다이내믹 3D를 체험할 수 있습니다.

## 4. 내비게이션 기본

2. 내비게이션 프로그램이 실행되면 현재 선택된 내비게이션 모드와 주의사항을 알려 주는 화면이 먼저 표시 됩니다.  
선택한 모드가 활성화 됩니다.

※ 내비게이션 기능 및 UI는 내비게이션 버전에 따라 달라질 수 있습니다.



3. 주의사항을 알려 주는 화면이 표시된 후 다음과 같은 내비게이션 초기 화면이 표시됩니다. (약 10여 초가 소요됩니다.)

 아틀란 3D의 자세한 기능은 아틀란 3D 전자매뉴얼을 참고하세요.





## 4. 내비게이션 기본

### 4.4 기타 유용한 기능

#### 4.4.1 날씨정보 보기

날씨정보는 GPS위치를 기반으로 현재 지역의 오늘/내일/모레 날씨를 표시합니다. 날씨정보는 TPEG을 통해 수신되며, TPEG 수신 지역에 따라 날씨정보가 표시되지 않을 수 있습니다.

오늘/내일/모레 날씨가 표시된 상태의 영역을 클릭하면 전국 주요 도시 지역의 날씨를 보실 수 있습니다.



날씨정보 수신 전 상태



날씨 정보 수신 표출

## 4. 내비게이션 기본

1. 상단 중앙 날씨 영역을 클릭합니다.  
전국 주요 지역의 오늘/내일/모레 날씨를 표시합니다.



날씨정보 화면

날씨정보가 수신된 경우는 내비게이션의 현위치 화면과 목적지 화면에서도 표시됩니다.



## 4. 내비게이션 기본

### 4.4.2 화면 캡처 기능

1. 바탕화면에서 버튼기능(  )버튼을 클릭하면 다음과 같은 버튼기능 선택 화면이 표시됩니다.



2. 전원버튼 기능 선택을 "화면캡처"로 선택 합니다. 화면캡처 선택 시 캡처한 이미지는 단말기에 삽입되어 있는 Micro SD 메모리카드의 Photo 폴더에 'SCR\_0210011243.jpg'와 같은 이름의 파일로 저장됩니다. 내비게이션 프로그램은 화면 캡처 시에 '찰칵' 소리의 효과음을 들려주고 캡처 성공여부를 화면에 표시해 줍니다.



## 5. 음성인식 이용하기

- 5.1 개요
- 5.2 FineSR(Fine Speech Recognizer)이란?
- 5.3 FineSR의 활용
- 5.4 FineSR 100% 활용을 위해



## 5. 음성인식 이용하기

### 5.1 개요

#### 5.1.1 음성인식 기술의 개요

- 음성인식기술은 컴퓨터 등의 기기가 사람의 말을 알아들을 수 있게 하는 기능입니다. 우리가 말을 하면 공기가 고유한 주파수로 진동되면서 전파되는데, 사람의 귀는 이러한 주파수를 측정하여 무슨 말인지를 인식하게 됩니다. 마찬가지로 음성인식 시스템은 사람의 말을 마이크를 통하여 전기적 신호로 변환한 후 고유의 주파수특성을 분석하여 인식하게 됩니다.

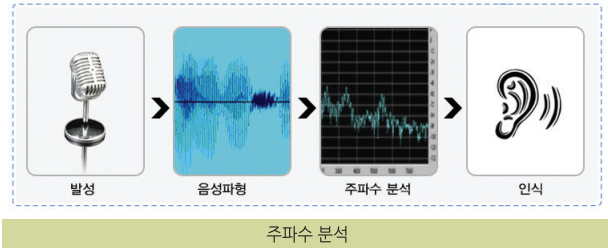

- 컴퓨터가 말을 인식하는 과정은 일종의 패턴인식 과정으로 볼 수 있습니다. 즉, 음성인식기는 인식하고자 하는 대상 단어에 대하여 사람이 발성한 신호를 패턴화하여 컴퓨터 메모리 안에 저장하고 있으며 음성이 입력되면 입력된 음성이 저장되어 있는 패턴들 중 어느 것과 가장 유사한지를 판단해 내면 되는 것입니다. 따라서 인식 대상 어휘 수가 증가하면 비교 대상이 증가하므로 이에 따라 연산량과 메모리 요구량이 증가하게 됩니다.

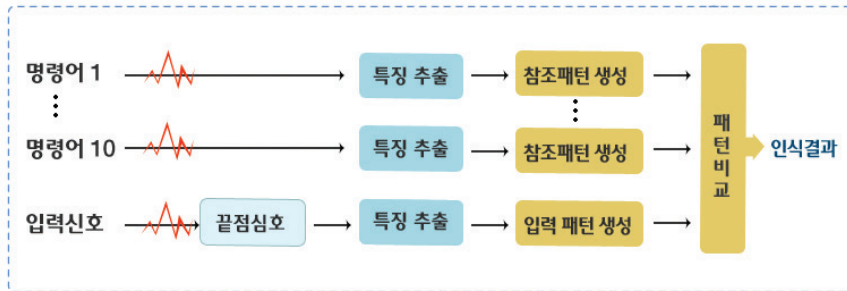

패턴 인식 과정

## 5. 음성인식 이용하기

### 5.1.2 왜 음성인식 기술이 필요한가?

1. 정보통신 기술이 발전하면서 우리는 컴퓨터를 비롯한 많은 정보기기들을 사용하고 있습니다. 이러한 기기들을 사용하기 위해서는 일반적으로 키보드(키패드), 터치스크린, 리모콘 등의 입력장치를 이용하는데 정보기기의 기능이 복잡해지고, 사용하는 환경도 다양해지면서 이러한 입력장치가 불편한 경우가 많이 발생하고 있습니다.
2. 운전 중에 터치스크린을 이용한 초성입력으로 행선지를 검색하는 것은 매우 불편할뿐더러 안전사고의 위험도 있습니다. 따라서 음성인식을 이용한 입력 방식은 내비게이션 시스템에 필수적인 기능으로 자리잡고 있는 추세입니다.



차량에서 음성인식

## 5. 음성인식 이용하기

### 5.2 FineSR(Fine Speech Recognizer)이란?

파인드라이브 음성인식 기술 FineSR은 파인드라이브가 세계 최초로 상용화한 '대어휘 음성인식 기술'입니다. FineSR은 기존 방식의 음성인식 기술과는 달리 인간의 음성인식 과정과 유사한 구조를 채택함으로써 한 번에 인식할 수 있는 대상 어휘 수를 약 150만 개까지 확장하여 서울, 경기지역과 같은 대도시의 행선지명을 한번의 음성인식으로 검색할 수 있게 한 획기적인 기술입니다.

#### 5.2.1 기존 음성인식 기술 현황

기존 음성인식 기술은 일반적으로 '단어 단위의 음성인식'을 수행함으로써 인식 대상 어휘수가 증가하면 연산량 및 메모리 소요량이 급격히 증가하는 단점이 있어서 주로 소어휘 대상의 음성인식에만 적용이 되었습니다. 휴대폰에 탑재되어 전화번호부를 검색하는 기능, 내비게이션 단말기에 탑재되어 기능선택을 하거나 등록목적지를 검색하는 기능 등 수백 단어 정도를 인식하는 응용에만 주로 활용이 되었습니다. 세계적으로 가장 뛰어난 음성인식 기술로도 약 3만 단어 정도의 음성인식 기술이 현재 상용화되어 있는 상태입니다.

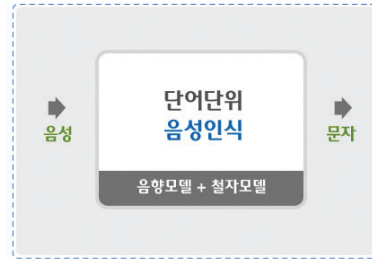

새로운 음성인식기 구조



## 5. 음성인식 이용하기

### 5.2.2 FineSR의 특징

행선지 검색을 수행하기 위해서는 최소 100만개 이상의 단어를 대상으로 음성인식을 수행하여야하므로, 이 경우 기존의 음성인식 기술을 이용할 경우 수백Mbytes의 메모리 공간이 필요하고 인식 속도도 수십 초가 소요되는 등 적용이 불가능합니다. 이번에 FineSR에 적용된 음성인식 기술은 이러한 단점을 해결하기 위하여 기존의 음성인식 기술과는 다른 구조를 채택하였습니다. 즉, 사람이 음성을 인식하는 과정과 유사하게 ‘음소 단위의 음성인식’ 과정과 ‘음소기반의 단어 탐색’ 과정을 효율적으로 분리한 2단계 음성인식 알고리즘을 채택하였습니다.

또한 주행상황에서 발생하는 소음에 의해 음성인식 성능이 저하되는 것을 최소화하기 위하여 적응형 필터 기반의 잡음 제거 전처리 기술 및 유/무성음 특징을 이용한 음성검출 기술 등을 적용하였습니다.

※ 앞에서 언급한 음성인식 기술은 모두 소형 단말기에 탑재되는 형태의 음성인식 기만을 대상으로 하였습니다. 데스크탑과 같은 컴퓨팅 환경에서는 앞에서 언급한 음성인식의 한계가 완화될 수 있습니다.



새로운 음성인식기 구조

## 5. 음성인식 이용하기

### 5.3 FineSR의 활용

FineSR을 이용할 수 있는 기능 및 어플리케이션은 소리 크게/작게, 화면밝게/어둡게, '바탕화면' 메뉴 선택, '내비게이션'의 명칭검색/주소검색/골프장검색, 'DMB'의 채널 변경, '뮤직'의 연주/멈춤 기능, '포토' 및 '외부입력'에서 다른 어플리케이션 전환 등에 활용할 수 있습니다. 또한 음성인식은 화면의 음성인식버튼이나 리모컨의 음성인식 버튼을 눌러서 실행할 수 있습니다.

#### 5.3.1 음성인식 설정

음성인식 설정에서는 마이크 볼륨 조절할 수 있습니다.

차량 내부의 소음 환경에 따라 마이크의 볼륨을 조절하여 음성인식의 성능을 최적화 합니다.

마이크 볼륨 조절은 음성인식 실행 후 상단에 "설정(  )"버튼을 클릭하면 됩니다.



## 5. 음성인식 이용하기

### 5.3.2 '바탕화면'에서 음성인식 기능 활용하기

1. Finedrive BF200 제품을 켜면 부팅 후에 다음 그림과 같은 바탕화면 화면이 나타납니다. 바탕화면 화면에서 음성인식 아이콘(  )을 터치하거나 리모콘의 “음성인식” 버튼을 누르면 음성인식이 실행됩니다.



음성인식을 시작 시 바탕화면

2. 바탕화면 화면에서 음성인식 아이콘을 터치하거나 리모콘의 음성인식 버튼을 누르면 다음과 같은 음성인식 화면이 나타나면서 사용자 발성을 기다리게 됩니다. 이때 “음성인식취소(  )” 버튼을 누르면 음성인식 기능을 취소 할 수 있습니다.



음성인식 대기 화면

## 5. 음성인식 이용하기

3. 음성 입력 시에는 애니메이션이 그림과 같이 나타나도록 적당한 크기로 발성해 주세요.



4. 음성으로 실행 가능한 명령어 및 각 동작은 다음과 같습니다.

입력 가능한 명령어(별칭 또는 기타 명령어)	기능 설명
내비게이션	내비게이션을 실행합니다.
디엠비	DMB를 실행합니다.
뮤직	뮤직을 실행합니다.
바탕화면	바탕화면으로 이동합니다.
DMB 채널 명(케이비에스, 엠비씨 등)	해당 DMB 채널로 전환합니다.
이전채널, 다음채널	이전/다음 채널로 전환합니다.
노래시작, 잠시중단, 다음노래, 이전노래	뮤직 플레이어를 제어 합니다.
우리집	등록된 우리집으로 경로탐색을 합니다,
회사로	등록된 회사로 경로탐색을 합니다,
경로취소	경로를 취소합니다.
경로재탐색	경로를 재탐색 합니다.
명칭검색	발성된 명칭으로 목적지를 탐색 합니다.
주소검색	발성된 주소로 목적지를 탐색합니다.
골프장검색	발성된 명칭으로 골프장을 탐색 합니다.
지도확대, 지도 축소	내비게이션의 지도를 1단계 확대 또는 축소 합니다.
소리작게, 소리크게, 소리 적당히, 소리꺼, 소리최대	소리의 크기를 제어합니다.
화면 어둡게, 화면 밝게, 화면 적당히	화면 밝기의 크기를 제어합니다.

5. 음성으로 입력 불가능한 명령어를 발성 시 “지원되지 않는 명령어입니다.” 라는 음성과 화면이 나타났다가 사라집니다.

## 5. 음성인식 이용하기

### 5.3.3 음성인식으로 명칭검색하기

1. 내비게이션을 실행하면 파인드라이브의 전자지도인 아틀란이 실행되고, 아래와 같은 초기화면이 나타납니다.



2. 내비게이션 실행시의 초기화면에서 음성인식 아이콘 (  )을 터치하거나 리모컨의 음성인식 버튼을 누르면 음성인식 대기 화면이 나타납니다.



음성인식 대기 화면

## 5. 음성인식 이용하기

3. 목적지 설정을 위해 음성인식 대기 화면에서 “명칭검색”을 발성합니다.  
발성이 인식되면 다음과 같이 명칭검색 화면이 나타납니다.
4. 목적지의 명칭은 애니메이션이 그림과 같이 되도록 적당한 크기로 발성하세요.



명칭 검색

## 5. 음성인식 이용하기

5. 발성한 목적지가 목록에 나오면 원하는 것을 누르세요.  
(음성인식 결과에 따라 이 단계는 생략될 수 있습니다.)

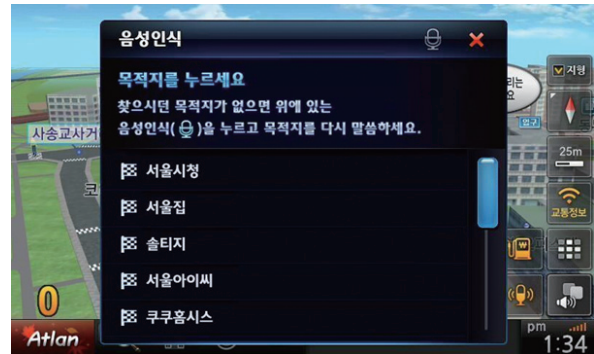

목적지 입력 화면

6. 선택한 목적지가 화면과 같이 나타납니다.

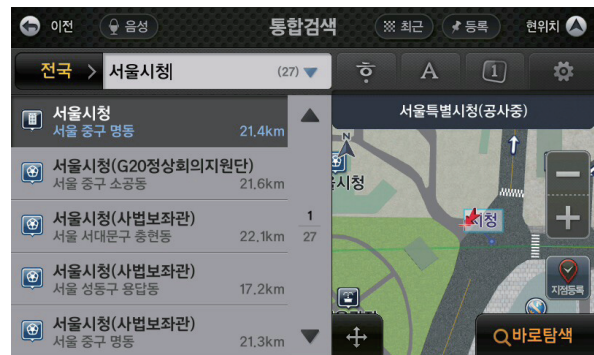

목적지 인식 결과

7. 우측 하단의 바로탐색( **Q 바로탐색** ) 혹은 위치조정( **+** ) 버튼을 누르거나 리모컨의 play/pause 버튼을 눌러서 경로를 탐색합니다.
8. 명칭검색을 재시도하려면 화면 우측 상단의 음성인식( **음성** ) 버튼을 누르고 다시 발성하세요.

## 5. 음성인식 이용하기

### 5.3.4 '음성인식'으로 주소검색 하기

1. 내비게이션을 실행하면 파인드라이브의 전자지도인 아틀란이 실행되고, 아래와 같은 초기화면이 나타납니다.



2. 내비게이션 실행시의 초기화면에서 음성인식 아이콘(  )을 터치하거나 리모컨의 음성인식 버튼을 누르면 음성인식 대기 화면이 나타납니다.



음성인식 대기 화면



## 5. 음성인식 이용하기

3. 목적지 설정을 위해 음성인식 대기화면에서 “주소검색”을 발성합니다.  
발성이 인식되면 다음과 같이 주소검색 화면이 나타납니다.



목적지 입력 화면

4. 목적지의 주소는 애니메이션이 그림과 같이 되도록 적당한 크기로 발성하세요.

주소의 경우 동은 “신사동”과 같이 “동이름”만 말씀하시고 번지는 345-1번지의 경우 “삼백사십오 다시 일번지”로 말씀하세요.

주소가 길게 느껴질 때는 “동”까지만 발성하고 “번지”는 이동한 화면에서 숫자버튼을 눌러 입력하시는 것이 편리합니다.

주소의 발성은 구체적으로 말씀하시면 정확한 결과를 얻을 수 있습니다.

예를 들어 “세종로 1-1번지”를 찾으시는 경우 “종로구 세종로 일 다시 일번지”로 말씀하시는 것이 좋습니다.



목적지 인식 결과

## 5. 음성인식 이용하기

- 발성한 목적지가 목록에 나오면 원하는 것을 누르세요.  
(음성인식 결과에 따라 이 단계는 생략될 수 있습니다.)





목적지 입력 화면

- 선택한 목적지가 아래 화면과 같이 나타납니다.  
목록에서 번지를 선택하거나 숫자버튼을 눌러서 번지를 입력하세요.



음성인식 대기 화면

- 목록에서 원하는 것을 누른 후 우측 하단의 바로탐색(  ) 혹은 위치 조정(  ) 버튼을 누르거나 리모컨의 play/pause 버튼을 눌러서 경로를 탐색합니다.
- 주소검색을 재시도하려면 화면 우측 상단의 음성인식(  ) 버튼을 누르고 다시 발성하세요.

## 5. 음성인식 이용하기

### 5.3.5 'DMB'에서 음성인식 기능 활용하기

1. DMB를 실행하면 다음과 같은 DMB 기본 화면이 나타납니다.



2. DMB 기본화면에서 음성인식 아이콘(  )을 터치하거나 리모컨의 음성인식 버튼을 누르면 음성인식 대기 화면이 나타납니다. 이때 변경하고자 하는 채널명을 발성합니다. (지원되는 채널명은 음성인식 > DMB도움말을 참고하세요)



### 5.3.6 '포토'에서 음성인식 기능 활용하기

1. 포토를 실행하면 다음과 같은 화면이 나타납니다.





## 5. 음성인식 이용하기

2. 포토헤드에서 음성인식 아이콘(  )을 터치하거나 리모컨의 음성인식 버튼을 누르면 음성인식 대기화면이 나타납니다. 이 때 실행하려는 명령어를 말씀하세요.

### 5.3.7 '외부입력'에서 음성인식 기능 활용하기

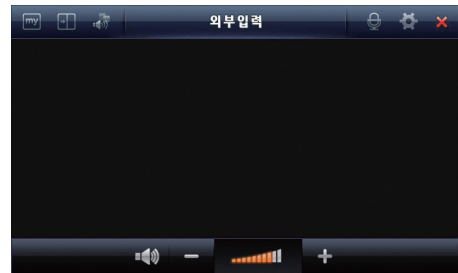
1. 외부입력을 실행하면 다음과 같은 화면이 나타납니다.



2. 외부입력 화면에서 음성인식 아이콘(  )을 터치하거나 리모컨의 음성인식 버튼을 누르면 음성인식 대기 화면이 나타납니다. 이때 실행하고 하는 명령어를 발성합니다.



## ● 5. 음성인식 이용하기

### 5.4 FineSR 100% 활용을 위해

우리가 컴퓨터에 입력을 하기 위해서 키보드를 사용할 경우, 빠르고 정확히 입력을 하기 위해서는 많은 훈련이 필요합니다. 휴대폰 자판으로 문자 메시지를 보내려면 더 많은 훈련이 필요합니다. 음성인식의 경우는 타자연습과 같은 많은 훈련을 필요로 하지는 않지만 어느 정도 음성인식에 적합한 발성에 익숙해질 필요는 있습니다. 발음의 정확도, 소리의 크기, 말의 빠르기 등이 모두 음성인식 성능에 영향을 미치게 됩니다. 특별한 기준이 있는 것은 아니지만 발음은 명료하고 정확히 하시고 너무 빠르지 않게 발성하시는 것이 좋습니다. 발성 크기는 주행 중 소음이 발생하는 경우는 조금 크게 발성하시는 것이 좋습니다.

처음에는 사람에 따라서 음성인식 성공률이 그다지 좋지 않을 수도 있습니다. 하지만 조금만 익숙해지면 매우 편리하게 사용할 수 있습니다. 음성인식을 계속 사용하다 보면 자신도 모르게 발음이 정확해지게 됩니다.

음성인식이 익숙하지 않은 상태에서는 기급적 정차상태에서 사용하도록 권장합니다. 주행 상황에서는 소음이 발생하므로 음성인식 성능이 저하될 수 있으며 주의 산만으로 안전운전에도 방해가 될 수 있습니다. 음성인식에 어느 정도 익숙해진 후에는 주행 중 사용하셔도 큰 무리가 없습니다.

#### 5.4.1 음성 입력의 내용

명칭검색을 위한 음성 입력의 내용은 기본적으로 고객님의 원하는 행선지의 명칭입니다. 행선지의 명칭은 두 가지 종류로 구분할 수 있는데, 첫째는 하나의 단어인 명칭이 있고 둘째는 둘 이상의 단어로 구성된 명칭이 있습니다. 첫째의 예는 '이마트'이고, 둘째의 예는 '이마트 죽전점' 또는 '죽전점 이마트' 그리고 '신림동 건영아파트 3차' 등의 형태입니다.

아래는 '신림동 건영아파트 3차'를 찾는 두 가지에 방법의 예를 보여줍니다.

**단순 명칭** : 단일 단어로 '건영아파트'를 음성인식으로 검색한다.

**상세 명칭** : 복합 단어로 '신림동 건영아파트 3차'를 음성인식으로 검색한다.

단순 명칭의 경우, [선택]하게 되면 '건영아파트' 라는 단어를 지도의 [통합 명칭검색]의 입력 값으로 넘겨주고 이에 포함한 결과가 아래에 나열됩니다. 기본적으로는 명칭 단어가 맨 앞에 위치한 행선지들이 나열되지만, 이는 옵션 설정에서 [중간어검색] 기능을 사용하여 확장할 수 있습니다. 즉, 음성인식에서는 키워드만 찾고 지도에서 정확한 위치를 선택하는 방법입니다.

상세 명칭의 경우, 원하는 위치를 한 번에 음성인식으로 찾는 방법입니다. 이 역시 지도 쪽에서 결과를 상세 선택할 수 있습니다.

언제든지 필요에 따라 또는 음성인식에 익숙해지는 정도에 따라 위 2개의 방법을 이용하시면 됩니다.

[소리의 크기]



## 5. 음성인식 이용하기

### 5.4.2 음성으로 말해야 하는 시점

중요한 부분입니다. 음성인식은 광역시도 인식, 목적지 인식, 그리고 결과 선택의 세 부분에서 이용됩니다. 인식이 잘되고 결과가 잘 나오면 광역시도-목적지 인식 두 가지 단계의 진행으로 끝나게 됩니다. 이 때 음성인력은 반드시 '빠' 소리가 나온 직후에 발성을 하셔야 하는 걸 잊지 마십시오.

발성해야 할 시점을 놓치더라도 안내를 들은 후 다시 발성하시면 됩니다.

### 5.4.3 발음과 소리의 크기

발음은 가능한 명확하고 또렷이 발성하는 것이 음성인식 기능을 편리하고 잘 활용하기 위한 기본 조건입니다. 뉴스를 진행하는 아나운서처럼 발성하면 좋지만 그렇게 하려고 노력하는 것으로도 좋은 인식 결과를 얻으실 수 있습니다.

앞 페이지의 그림은 음성인식 도중 고객님의 발성하신 소리의 크기를 나타냅니다. 물론 주변 소음에 따라서도 반응합니다.

발성 시 나타나는 그림(애니메이션)이  과 같이 나타나도록 적당한 크기의 목소리로 발성해 주세요.

소리의 크기는 주변의 소음 보다 크게 발성하셔야 합니다. 한적한 곳에 정차한 차량 내부에서 FineSR 을 이용하신다면 소리가 작아도 충분하지만 주행 중이거나 주변 소음이 있다면 발성 시 소리를 조금 높여 주십시오.

### 5.4.4 소음

소음에는 FineSR에 영향을 줄 수 있는 것과 그렇지 않은 두 가지가 있습니다. 규칙적이고 잔잔한 소음의 경우에는 FineSR의 잡음처리 기술로 인해 음성인식에 영향을 크게 주지 못합니다. 반면에 불규칙하거나 큰 소리의 경우는 음성인식에 영향이 많습니다.

따라서 원활한 음성인식 기능의 사용을 위해 가급적 주변을 정숙하게 해주시기 바랍니다. 예를 들어, 라디오 소리를 줄이거나 외부 소음이 시끄러우면 창문을 올려주시면 됩니다. FineSR이 동작 중일 때에는 옆 좌석에 앉은 아이의 우는 소리에도 반응하게 됩니다.

#### 음성인식률을 높이는 TIP

- 소리레벨 표시가  과 같이 나타나도록 적당한 크기의 목소리로 발성합니다.
- 검색할 목적지를 자연스럽고 명확하게 발성하시기를 권장합니다. 한 음절도 빠짐 없이 발성해 주십시오. 너무 빠른 연음으로 발성하시면 특정 음절을 인식하지 못하는 경우가 있을 수 있습니다.
- 만일 한 음절씩 끊어서 발성할 경우에는 각 음절 사이의 간격을 최소화하여 발음해 주십시오.
- 마이크 방향으로 발성하고, 가급적 마이크와 가까운 거리에서 발성합니다.
- 본체의 좌측 상단의 자체 마이크와 별도의 음성인식 전용 마이크를 우측 MIC 입력 단자에 연결하여 사용하시면 더욱 인식률을 높일 수 있습니다.
- 공식적인 목적지명을 발성하십시오. 실제 음성 인식을 정상적으로 처리하여도 POI 데이터에 인식한 목적지가 없는 경우에는 인식실패로 나타납니다. 예를 들어 '삼성서울병원'을 '삼성의료원'으로 검색하는 경우 실패할 수 있습니다.

## 6. 기타 응용프로그램 사용하기

- 6.1 DMB 사용하기
- 6.2 외부입력 사용하기
- 6.3 뮤직 플레이어 사용하기
- 6.4 비디오 플레이어
- 6.5 포토앨범
- 6.6 휴대폰 연결
- 6.7 스마트 퀵서비스
- 6.8 스마트 뮤직
- 6.9 간편 설정
- 6.10 차계부 사용하기
- 6.11 노래방



## ● 6. 기타 응용프로그램 사용하기

6장에서는 Finedrive BF200 단말기에서 제공하는 내비게이션 프로그램 외 응용프로그램의 사용법을 설명합니다.

### 6.1 DMB사용하기

DMB는 디지털멀티미디어방송(Digital Multimedia Broadcasting)의 약자로, 2005년 12월부터 본격적으로 방송을 시작한 새로운 개념의 TV 방송 서비스입니다. 본 장에서는 DMB를 사용하는 방법에 대하여 알아봅니다.

- DMB에 대하여
- DMB 실행하기
- DMB 화면구성
- 채널 검색하기
- 채널목록 조회하기
- 영상/음향효과 설정하기
- DMB와 내비게이션 동시에 사용하기

#### DMB에 대하여

DMB(디지털멀티미디어방송)는 음성·영상 등 다양한 멀티미디어 신호를 디지털 방식으로 변조, 고정 또는 휴대용·차량용 수신기에 제공하는 방송서비스입니다. 디지털 라디오용 기술인 DAB(Digital Audio Broadcasting)를 바탕으로, 멀티미디어 방송 개념을 추가하여, 비디오와 날씨·뉴스·위치 등 데이터정보까지 전송할 수 있습니다. 이동 중에도 휴대 단말기나 차량 단말기를 통해 고음질·고화질 방송을 즐길 수 있습니다. DMB 방송에는 지상파 DMB와 위성 DMB 두 종류가 있습니다.

#### 지상파 DMB

지상파 DMB는 2005년 12월 1일 서울과 수도권을 시작으로 본 방송을 시작했으며, 현재 전국에서 방송서비스가 가능하고, 사용료가 없다는 장점이 있습니다. Finedrive BF200 제품으로는 지상파 DMB를 수신할 수 있습니다.

#### 위성 DMB

위성 DMB는 지상파 DMB와는 달리 인공위성을 이용하여 전파를 전국의 단말기에 송출하는 방식입니다. 위성 DMB 사업권을 획득한 업체는 SK 텔레콤, 삼성전자 등 150개 업체가 참여해 설립한 'TU 미디어'입니다. 위성 DMB는 지상파 DMB와 달리 사용료를 지불해야 하는 유료 방송 서비스입니다.

Finedrive BF200 제품은 현재 위성 DMB를 지원하지 않습니다.



## 6. 기타 응용프로그램 사용하기

### 6.1.1 DMB실행하기

1. 바탕화면에서 'DMB' 버튼(  )을 선택하면 지상파 DMB를 실행합니다.



주) DMB를 선택하면 먼저 다음과 같은 컨펌창이 나타납니다. 컨펌창에서 '확인'을 선택하면 DMB 기본화면이 표시됩니다. ('취소'를 선택하면 DMB는 실행되지 않습니다.)



바탕화면



DMB 시청 시 주의 팝업

## 6. 기타 응용프로그램 사용하기

- 저장된 채널 정보가 있는 경우에는 가장 최근의 시청(정취)했던 방송을 수신합니다. 다음 화면은 DMB 기본 화면입니다.





DMB 프로그램 기본 화면















### 저장된 채널 정보가 없는 경우

제품 구입 후 처음으로 DMB를 실행하거나 업데이트 한 경우에는 저장된 채널 정보가 없을 수 있습니다. 이 경우에는 채널 검색을 한 다음 DMB를 사용하시기 바랍니다.

구성요소	설명
DMB방송 영역	현재 선택한 채널의 방송을 출력하는 영역입니다. 방송화면 영역의 임의의 위치를 클릭하면 전체 화면으로 방송이 출력됩니다.
	'마이메뉴' 버튼을 클릭하면 마이메뉴 설정에서 지정한 마이메뉴가 오른쪽에서 나타납니다.
	'내비게이션 동시보기' 버튼을 클릭하면 DMB 프로그램의 실행을 종료하지 않고 화면의 왼쪽 반에는 내비게이션, 화면의 오른쪽 반에는 DMB를 표시합니다.

## 6. 기타 응용프로그램 사용하기

구성요소	설명
	DMB를 종료할 때 사용합니다.
	채널을 검색할 때 사용합니다.
	음성인식을 실행합니다.
	'환경설정' 버튼을 클릭하면 화면설정, PIP 설정을 하실 수 있습니다.
	현재 선택되어 있는 채널 이름, 방송 프로그램 이름, 수신감도를 표시합니다.
	간편설정을 실행합니다.
	DMB 음성출력을 Mute 할 때 사용합니다. (토글 방식으로 동작하는 버튼입니다.)
	DMB 음량을 표시합니다.
	DMB 음량을 조절할 때 사용합니다.
	다른 채널로 이동할 때 사용합니다.
	'채널목록' 버튼을 클릭하면 TV 및 Radio 채널목록이 나타납니다.
	내비게이션 프로그램과 DMB를 같이 실행할 때 다음 회전 정보와 회전지점까지의 거리 정보를 표시하는 영역입니다. 내비게이션이 실행되어 있지 않을 때는 정보를 표시하지 않습니다.

## 6. 기타 응용프로그램 사용하기

### 6.1.2. 화면크기 조절하기(전체화면 보기)

1. DMB 기본 화면에서 DMB 화면 영역의 임의의 지점을 클릭하면 다음 그림과 같이 DMB가 전체 화면에 640 × 480 해상도로(800 × 480) 표시됩니다.



2. '640 × 480 해상도의 DMB 전체화면'에서 DMB 화면 영역을 클릭하면 다음 그림과 같이 DMB가 전체 화면에 800 × 480 해상도로 표시됩니다.



3. '800×480해상도의 DMB 전체화면'에서 영역을 한번 더 클릭하면 'DMB 기본화면'으로 복귀합니다.

#### TIP

방송이 잘 나오지 않는 경우 : 지상파 DMB 방송의 수신감도가 좋지 않거나 수신이 불가능한 지역에 있는 경우입니다. 또한 안테나가 제대로 연결되지 않은 경우, 안테나가 수신 불가능한 위치에 있는 경우에도 방송을 시청할 수 없습니다. 이 경우에는 안테나의 연결 상태를 점검하고 수신상태가 양호한 곳으로 이동해 사용하기 바랍니다.

## 6. 기타 응용프로그램 사용하기

### 6.1.3. 채널 선택하기

Finedrive BF200 단말기에 저장된 지역별 채널을 불러올 수 있습니다.

1. 'DMB 기본화면'에서 채널목록(  )을 클릭합니다.
2. 채널목록 화면이 나타납니다.
3. 시청 가능한 TV 채널이 목록 창에 표시됩니다.
4. 시청하려는 채널을 선택합니다.

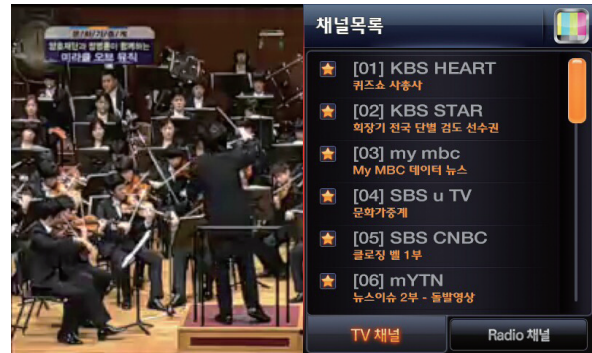

DMB 채널목록 화면

### 6.1.4. 채널 검색하기

현재 위치에서 시청할 수 있는 DMB 채널을 수동으로 검색하는 방법은 다음과 같습니다.

1. 'DMB 기본화면'에서 채널검색(  )을 클릭합니다.
2. 채널검색 여부를 묻는 컨펌창이 표시되면 '확인'을 선택합니다.  
('취소'를 선택하면 채널검색은 실행되지 않습니다.)

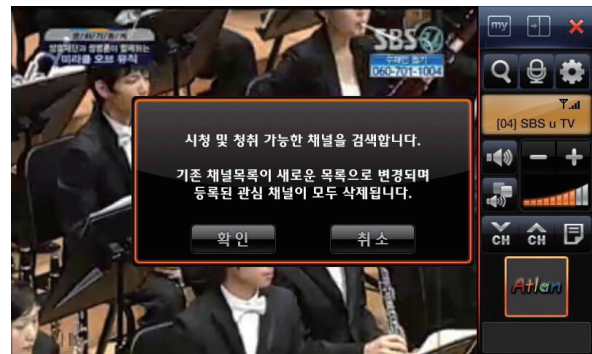

채널검색여부 확인

## 6. 기타 응용프로그램 사용하기

3. 채널 검색 중에는 다음과 같이 채널검색 진척 상황을 알려줍니다. 채널 검색 알림창에서 '취소'를 선택하면 채널 검색을 중단하고 DMB 기본화면으로 복귀합니다.



채널 검색 도중에 '취소' 버튼을 선택하면 채널 검색이 종료되고 채널목록은 변경되지 않습니다.

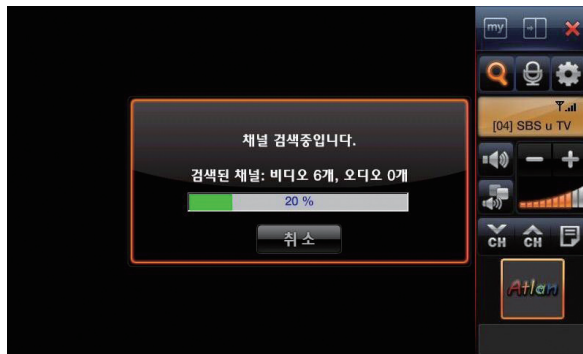

채널검색 진척상황 알림창

4. 채널 검색이 완료되면 다음과 같이 채널 검색 완료 알림창이 표시됩니다.



채널검색 완료창

## 6. 기타 응용프로그램 사용하기

5. 채널 검색 완료 알림 창에서 '확인' 버튼을 선택하면 검색한 채널을 채널목록에 표시합니다.
6. 채널 목록에서 임의의 채널을 클릭하면 DMB 프로그램 기본 화면으로 복귀하고 선택한 채널을 DMB 프로그램 기본 화면의 DMB 방송 영역에서 출력합니다.



**TIP**

지역마다 서로 다른 채널을 사용하기 때문에 다른 지역을 이동한 경우에는 채널 검색을 다시 해야 하는 경우가 발생할 수 있습니다. 예를 들어 수도권에서 충청도로 이동했을 경우 수도권의 채널정보는 충청도의 채널 정보와 다르기 때문에 채널 검색을 다시 수행해야 DMB 방송을 시청할 수 있습니다.

**TIP**

채널 검색 도중 단말기의 전원을 off하면 단말기를 다시 켜올 때 채널 정보가 없을 수 있습니다. 채널 검색 중에는 단말기의 전원을 Off 하지 마시고 채널 검색이 완료된 다음 단말기의 전원을 Off해 주십시오.

## 6. 기타 응용프로그램 사용하기



### 6.1.5 채널 목록 보기

DMB 프로그램에 저장되어 있는 채널을 보는 방법은 다음과 같습니다.

1. 'DMB 기본화면'에서 채널목록(  )을 클릭합니다.
2. 다음과 같이 채널 목록이 나타납니다.
3. 'Radio 채널' 버튼을 선택하면 라디오 채널의 목록이 표시되고, 'TV 채널' 버튼을 선택하면 TV 채널의 목록이 표시됩니다. 기본으로는 TV 채널의 목록이 표시됩니다.
4. 채널 목록에서 임의의 채널을 클릭하면 DMB 프로그램 기본화면으로 복귀하고 선택한 채널을 DMB 프로그램 기본 화면의 DMB 방송 영역에 출력합니다.





### 6.1.6 채널 선택하기

DMB 기본 화면에서 채널전환 버튼(  ,  )을 선택하여 위/아래 채널로 이동하거나 채널목록 화면에서 특정 채널을 선택해 지정한 채널로 바로 이동할 수 있습니다.



## 6. 기타 응용프로그램 사용하기

### 6.1.7 화면/PIP 설정하기

1. DMB 기본화면에서 '환경설정 (  )'버튼을 선택합니다.
2. 다음과 같이 DMB 환경설정 화면이 표시됩니다. 이 화면에서 영상밝기, PIP 화면크기 등을 변경할 수 있습니다.
3. 설정을 마쳤으면 우측 상단 DMB(  )버튼을 클릭합니다. 설정 화면에서 우측 상단 DMB(  ) 버튼을 클릭하면 DMB 설정 화면이 닫히고, DMB 프로그램 기본 화면으로 복귀합니다.



DMB 환경설정 화면

## 6. 기타 응용프로그램 사용하기

### 6.1.8 DMB 수신상태 보여주기

DMB 프로그램 기본 화면의 우측 상단에 DMB의 수신상태(  )가 막대 그래프로 표시됩니다. 수신상태가 양호할 때는 막대의 개수가 늘어나고 수신상태가 불량한 경우에는 막대의 개수가 줄어듭니다.



### 6.1.9 내비게이션 바로 가기

DMB 기본화면 우측 상단의 '내비게이션 동시보기' 버튼 (  )을 클릭하면 DMB를 종료하지 않고 화면의 왼쪽에는 내비게이션, 오른쪽에는 DMB를 표시합니다.

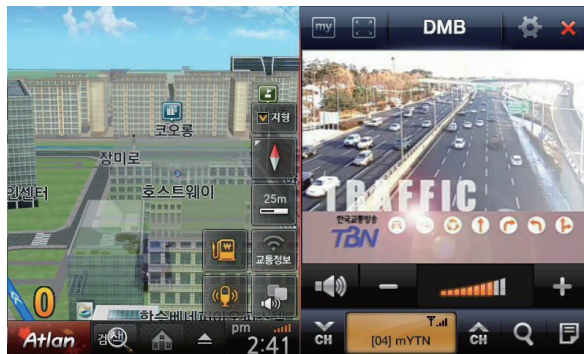

내비게이션 - DMB 동시보기 기본화면

## 6. 기타 응용프로그램 사용하기

NAVIGATION

### 6.1.10 PIP 화면

내비게이션-DMB 동시보기 기본화면에서 우측의 DMB 재생 창을 클릭하면 아래 그림과 같이 PIP 화면으로 전환됩니다. PIP상의 작은 DMB 화면을 클릭하면 다시 동시보기 기본 화면으로 변경됩니다. (PIP의 작은 DMB 화면은 이동이 가능합니다.)

리모컨의 DMB버튼을 누르면 PIP 작은 DMB화면, 내비게이션-DMB 동시보기 기본화면, DMB 기본화면을 오갈 수 있습니다.

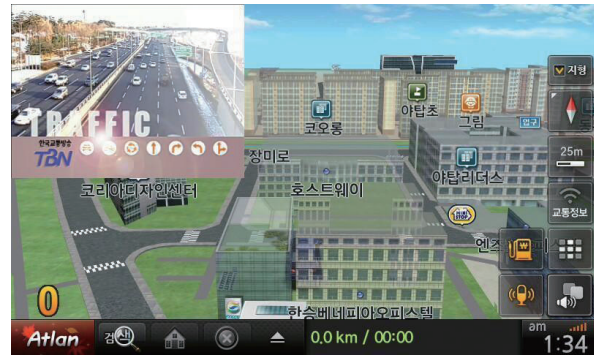

## 6. 기타 응용프로그램 사용하기

### 6.2 외부입력 사용하기

이번 6.2장에서는 외부입력 프로그램의 사용법에 대해 설명합니다.

- 외부입력에 대하여
- 외부입력 사용하기
- 화면 및 PIP 설정

#### 6.2.1 외부입력에 대하여

외부입력 프로그램은 AV IN 단자로부터 오디오/비디오 신호를 입력 받아 화면에 출력하는 기능을 수행합니다.

#### 6.2.2 외부입력 사용하기









바탕화면에서 '외부입력()'버튼을 선택하면 외부입력 플레이어가 실행됩니다. AV IN 단자를 연결하면 영상 및 음성이 출력됩니다.



외부입력 기본화면

## 6. 기타 응용프로그램 사용하기

AV IN에서 제공되는 제어버튼의 설명은 다음과 같습니다.

구성 요소	설 명
	'마이메뉴' 버튼을 클릭하면 마이메뉴 설정에서 지정한 마이메뉴가 오른쪽에서 나타납니다.
	'내비게이션 동시보기'버튼을 클릭하면 외부입력을 종료하지 않고 화면의 왼쪽 반에는 내비게이션, 화면의 오른쪽 반에는 외부입력을 표시합니다.
	간편설정을 실행합니다.
	음성인식을 실행합니다.
	환경설정 화면을 보여줍니다.
	외부입력 프로그램을 종료합니다.
	음소거 할 때 사용됩니다.
	외부입력의 음량을 표시합니다. 외부입력 음량은 시스템 음량과 연동되지 않습니다.
	볼륨을 조절하는데 사용됩니다.

## 6. 기타 응용프로그램 사용하기

외부입력 기본화면 우측 제어버튼 중 '내비게이션 동시보기' 버튼 (  )을 클릭하면 외부입력을 종료하지 않고 화면의 왼쪽 반에는 내비게이션, 오른쪽 반에는 외부입력을 표시합니다.



내비게이션 - 외부입력 동시보기 기본화면

## 6. 기타 응용프로그램 사용하기

### 6.2.3 환경설정

구성 요소	설명
	외부입력 기본화면으로 돌아갑니다.

이 밖에도 외부입력 환경설정에서는 화면밝기와 PIP크기를 설정할 수 있습니다.



외부입력 환경설정

## 6. 기타 응용프로그램 사용하기

### 6.3 뮤직 플레이어 사용하기

본 장에서는 뮤직 플레이어의 사용법에 대해 설명합니다.

- 뮤직 플레이어에 대하여
- 뮤직 플레이어 사용하기
- Play Mode 변경하기
- 음악 파일 선곡하기
- 음향효과 설정하기

#### 뮤직 플레이어에 대하여

Finedrive BF200 단말기에서 제공되는 뮤직 플레이어는 다음과 같은 형식의 음악파일을 재생할 수 있습니다. 음악파일의 재생을 위해서는 Micro SD 메모리카드에 음악파일을 복사해 두어야 합니다.

<b>MP3</b>	MPEG Layer 3
<b>WAV</b>	PCM type only
<b>WMA</b>	Windows Media Audio
<b>OGG</b>	OGG Audio File



## 6. 기타 응용프로그램 사용하기

Finedrive BF200 단말기로 음악파일을 듣는 방법은 다음과 같습니다.

1. 음악 파일을 Micro SD 메모리카드의 Media 폴더에 복사하십시오.
2. 음악 파일을 복사한 Micro SD 메모리카드를 내비게이션 단말기에 장착하고 단말기의전원을 켭니다.
3. 바탕화면에서 뮤직(  )버튼을 선택하면 뮤직 플레이어가 실행됩니다.

4. 다음과 같이 뮤직 플레이어 기본 화면이 표시됩니다.









뮤직 플레이어 기본 화면

## 6. 기타 응용프로그램 사용하기

### 6.3.1 Play Mode

뮤직 플레이는 전체 음악 재생과 폴더재생 모드로 나뉘어 집니다.

1. 폴더재생(  )을 따로 설정하지 않으면 전체 음악재생이 기본모드가 됩니다.
2. 폴더재생(  )을 설정하면 폴더재생 아이콘에 불이 켜지며(  ) "폴더 별 재생"으로 모드가 변경됩니다.
3. 1개 폴더만 재생하려면 폴더 별 재생 아이콘이 선택된 상태(  )에서 폴더아이콘을 한번 더 눌러서 1개 폴더 재생(  )을 설정하십시오
4. 1개 폴더의 랜덤재생을 원하시면 3번의 상태에서 랜덤아이콘(  )이 보이도록 클릭하십시오.

## 6. 기타 응용프로그램 사용하기

### 6.3.1.1 음악파일 선곡

1. 뮤직 플레이어 기본 화면에서 재생목록(  )을 클릭하십시오.
2. 다음과 같은 재생목록 화면에서 원하는 곡을 선택하시면 창이 닫히며 선택한 음악이 재생됩니다.



뮤직 재생목록 화면

3. 기본화면의 앨범영역에서 오른쪽에서 왼쪽으로 드래그하면 다음 곡, 왼쪽에서 오른쪽으로 드래그하면 이전 곡이 선택됩니다. 이처럼 좌우로 드래그하여 손쉽게 음악파일 이동을 할 수 있습니다.



뮤직 재생화면 드래그

## 6. 기타 응용프로그램 사용하기

### 6.3.1.2 폴더 별 음악파일 선곡

1. 뮤직 플레이어 기본 화면에서 재생목록(  )을 클릭하십시오.
2. 폴더목록 탭을 선택하면 현재 재생중인 곡의 폴더가 아래와 같이 표시됩니다.



3. 재생을 원하는 폴더를 선택하면 선택한 폴더의 첫 곡부터 재생되며 해당폴더 안에 있는 노래만 반복됩니다.  
이 때 재생옵션은 폴더재생(  )으로 변경됩니다.

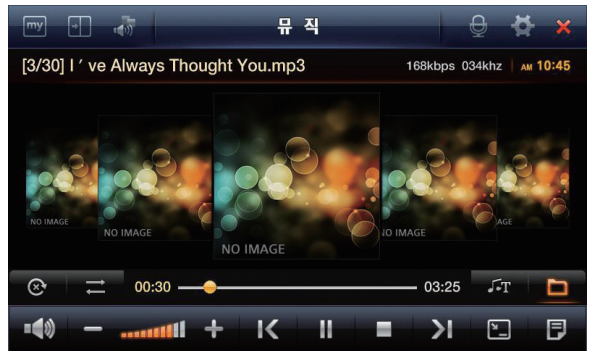

뮤직 플레이어 폴더재생







## 6. 기타 응용프로그램 사용하기

### 6.3.2 뮤직 프로그램 제어버튼 사용하기

뮤직 플레이어 기본 화면에 제공되는 제어버튼의 설명은 다음과 같습니다.



뮤직 플레이어 프로그램 기본화면 구성요소 요약

구성 요소	설 명
	'마이메뉴' 버튼을 클릭하면 마이메뉴 설정에서 지정한 마이메뉴가 오른쪽에서 나타납니다.
	'내비게이션 동시보기' 버튼을 클릭하면 뮤직 플레이어의 실행을 종료하지 않고 화면의 왼쪽 반에는 내비게이션, 화면의 오른쪽 반에는 뮤직을 표시합니다.
	간편설정을 실행합니다.
	뮤직플레이어를 미니모드로 실행합니다.
	음성인식을 실행합니다.
	환경설정 화면을 보여줍니다.
	뮤직을 종료합니다.
<b>윤도현 - 나 항상 그대를.mp3</b>	현재 연주 중인 파일 이름을 표시합니다.

## 6. 기타 응용프로그램 사용하기

구성 요소	설 명
	현재 연주 중인 파일의 압축을 정보를 표시합니다.
	연주시간/전체시간 등의 정보를 표시합니다.
	랜덤 재생을 설정합니다.
	전체 반복을 설정합니다.
	한 곡 반복을 설정합니다.
	반복 안함을 설정합니다.
	폴더 별 재생을 설정합니다. 이 아이콘이 선택되어있을 때는 재생목록이 자동업데이트 되지 않습니다.
	1개 폴더만 재생합니다. 이 아이콘이 선택되어있을 때는 재생목록이 자동업데이트 되지 않습니다.
	음성 Mute 버튼입니다. (토글 방식으로 동작합니다.)
	뮤직 플레이어의 음량을 표시합니다.
	볼륨 조절에 사용하는 컨트롤입니다.
	음악 파일을 재생(Play)/ 일시정지(Pause)합니다. (토글 방식으로 동작합니다.)
	음악파일의 재생을 정지(Stop)시킵니다. 정지시킨 음악파일을 다시 재생하면 음악파일의 처음부터 재생됩니다.
	연주목록의 이전/다음 파일을 재생합니다.
	재생/폴더 목록을 표시합니다.

## 6. 기타 응용프로그램 사용하기

### 6.3.3 이퀄라이저 설정하기

1. 뮤직 플레이어 기본 화면에서 설정 버튼(  )을 선택합니다.
2. 다음과 같은 이퀄라이저(음향효과) 설정 화면이 표시됩니다.



3. 원하는 이퀄라이저(음향효과)를 선택하면 뮤직 플레이어 기본 화면으로 복귀하고, 설정한 음향효과가 반영됩니다.

## ● 6. 기타 응용프로그램 사용하기

### 6.4 비디오 플레이어

본 장에서는 비디오 플레이어의 사용법에 대해 설명합니다.

- 비디오 플레이어에 대하여
- 비디오 플레이어 사용하기
- 멀티태스킹 사용하기
- 영상효과 설정하기

#### 비디오플레이어에 대하여

Finedrive BF200 단말기에서 제공되는 비디오플레이어는 다음과 같은 형식의 비디오 파일을 재생할 수 있습니다. 비디오 파일의 재생을 위해서는 Micro SD 메모리카드의 Media 폴더에 비디오 파일을 복사하거나 비디오 파일이 들어있는 외부입력 장치를 연결하여야 합니다.

MPEG	MPEG 4 V3, MPEG 4 ASP
AVI	Avi, XviD
WMV	Windows Media Video 7/8/9
ASF	

Finedrive BF200 단말기에서 제공되는 비디오 플레이어의 기타 특징은 다음과 같습니다.

- 8가지 멀티태스킹 모드 지원 (PSP, PIP, NIP)
- 자막지원
- 하드웨어 MPEG 디코더를 기본 탑재하여 선명하고 끊김 없는 비디오 재생
- Full HD(1080p)급 30 프레임 재생



## 6. 기타 응용프로그램 사용하기

NAVIGATION

### 6.4.1. 비디오 플레이어 사용하기

Finedrive BF200 단말기로 비디오 파일을 보는 방법은 다음과 같습니다.

1. 비디오 파일을 Micro SD 메모리카드의 Media폴더 또는 외부입력장치에 복사하십시오.
2. 비디오 파일을 복사한 Micro SD 메모리카드/외부입력장치를 내비게이션 단말기에 장착하고 단말기의 전원을 켭니다.
3. 바탕화면에서 '비디오' (  ) 버튼을 선택하면 비디오 플레이어가 실행됩니다.



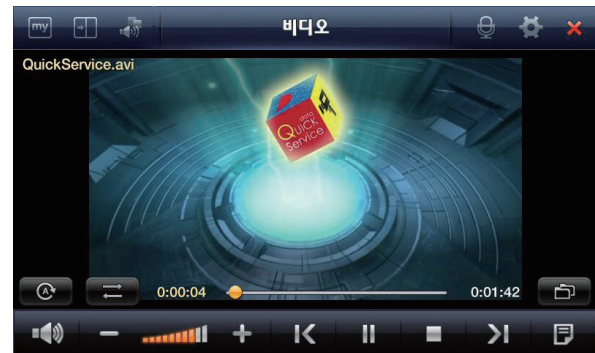

비디오 기본화면

4. 비디오를 선택하면 Media폴더와 외부입력 장치를 검색해서 자동으로 재생 목록이 업데이트되고 다음과 같이 목록의 첫 번째 파일이 재생됩니다.  
(예전에 보던 비디오가 있으면 보던 비디오를 재생합니다.)



비디오 기본화면

## 6. 기타 응용프로그램 사용하기

5. 비디오 플레이어의 조작법은 기본적으로 뮤직 플레이어와 같습니다. 지금 재생 되는 비디오 외에 다른 비디오를 보려면 재생목록 버튼(  )을 클릭합니다.
6. 다음과 같이 재생목록이 나타나면 원하는 비디오를 클릭합니다. 이 때 원하는 폴더 안의 비디오만 보려면 폴더목록(  )을 누른 후 목록에서 원하는 폴더를 클릭하십시오.

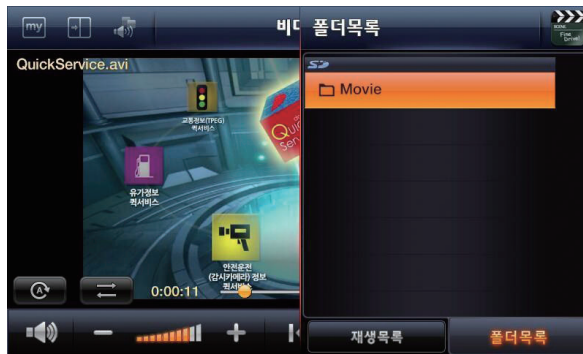

비디오 재생목록 화면

7. 재생목록이 닫히고 클릭한 비디오 혹은 클릭한 폴더의 비디오가 재생됩니다.

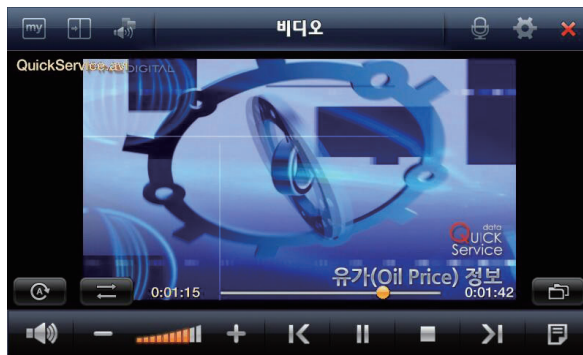

비디오 재생화면

## 6. 기타 응용프로그램 사용하기

### 6.4.2 내비게이션 바로 가기

비디오 기본화면 우측 상단의 '내비게이션 동시보기' 버튼(  )을 클릭하면 비디오를 종료하지 않고 화면의 왼쪽에는 내비게이션, 오른쪽에는 비디오를 표시합니다.



내비게이션 - 비디오 동시보기 기본화면

### 6.4.3 PIP 화면

내비게이션-비디오 동시보기 기본화면에서 우측의 비디오 재생 창을 클릭하면 그림과 같이 PIP화면으로 전환됩니다. 이 때 PIP화면을 클릭하면 다시 동시보기 기본화면으로 변경됩니다.

(PIP화면은 드래그하여 이동할 수 있습니다.)

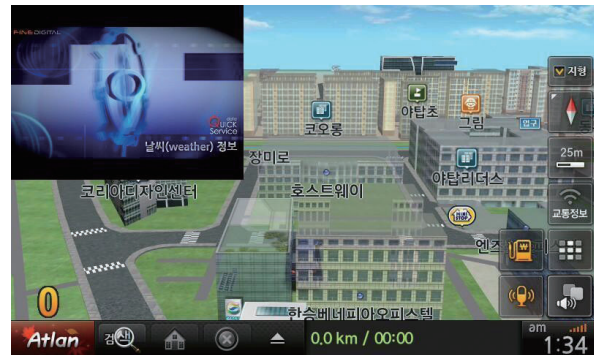

내비게이션 - 비디오 PIP화면

## 6. 기타 응용프로그램 사용하기

### 6.4.4 비디오 플레이어 제어버튼 사용하기

비디오 플레이어에 제공되는 제어버튼의 설명은 다음과 같습니다.

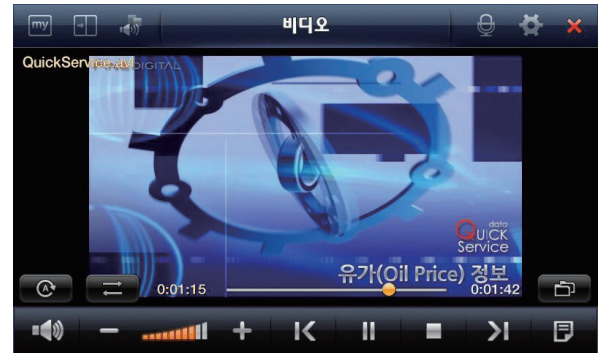













비디오 기본 화면

비디오 플레이어 기본화면 구성요소

구성 요소	설명
	'마이메뉴' 버튼을 클릭하면 마이메뉴 설정에서 지정한 마이메뉴가 오른쪽에서 나타납니다.
	'내비게이션 동시보기' 버튼을 클릭하면 뮤직 플레이어의 실행을 종료하지 않고 화면의 왼쪽 반에는 내비게이션, 화면의 오른쪽 반에는 뮤직을 표시합니다.
	간편설정을 실행합니다.
	음성인식을 실행합니다.
	환경설정 화면을 보여줍니다.
	뮤직을 종료합니다.
<b>720P-018.avi</b>	현재 재생 중인 파일 이름을 표시합니다.
<b>윤도현 - 나 항상 그대를.mp3</b>	현재 연주 중인 파일 이름을 표시합니다.

## 6. 기타 응용프로그램 사용하기

구성 요소	설명
	랜덤 재생을 설정합니다.
	전체 반복을 설정합니다.
	1개 비디오 반복을 설정합니다.
	폴더 별 재생을 설정합니다. 이 아이콘이 선택되어있을 때는 재생목록이 자동업데이트 되지 않습니다.
	1개 폴더만 재생합니다. 이 아이콘이 선택되어있을 때는 재생목록이 자동업데이트 되지 않습니다.
	음성 Mute 버튼입니다. (토글 방식으로 동작합니다.)
	비디오 플레이어의 음량을 표시합니다.
	볼륨 조절에 사용하는 컨트롤입니다.
	비디오 파일을 재생/일시 정지할 때 사용합니다. (토글방식으로 동작합니다.)
	목록에서 이전/다음 비디오 파일을 재생할 때 사용합니다.
	비디오 재생을 정지(Stop)시킵니다. 정지시킨 음악파일을 다시 재생하면 처음부터 시작됩니다.
	전체반복, 랜덤재생 등의 옵션 및 비디오 이름, 재생시간 등을 표시합니다. 분할화면에서만 나타납니다.
	연결된 저장 장치에 들어있는 비디오, 비디오 폴더 목록을 보여줍니다.

## 6. 기타 응용프로그램 사용하기

### 6.4.5 화면크기 조정하기

비디오화면에서 비디오 재생 중 화면의 임의의 지점을 클릭하거나 비디오설정에서 “화면비율”을 설정하면 기본 재생화면이 전체화면이 됩니다. 전체화면으로 재생될 때 화면의 임의의 지점을 한번 클릭하면 재생중선 및 재생시간을 보여주고, 다시 한번 임의의 지점을 클릭하면 전체화면으로 전환됩니다.



비디오의 재생이 끝나면 전체화면으로 재생하고 있던 경우에도 비디오 플레이어 기본 화면으로 복귀합니다.





### 6.4.6 비디오 플레이어 설정하기

1. 비디오 플레이어 기본 화면에서 설정 버튼(  )을 선택합니다.
2. 다음과 같이 비디오 플레이어 설정 화면이 표시됩니다. 사용자는 이 화면에서 재생 화면 비율과 전체화면을 기본재생 모드로 할 것인지 여부를 설정할 수 있습니다.



비디오 플레이어 설정 화면

## 6. 기타 응용프로그램 사용하기

구성 요소	설명
 자동 재생	비디오를 봤던 부분부터 자동으로 재생합니다.
 원본비율	비디오를 원본파일의 비율에 맞춰 재생합니다.
 화면비율	원본파일을 화면비율에 맞춰 비디오를 재생합니다.
 전제와면	체크 시 버튼과 타이틀을 감추고 비디오를 풀화면으로 실행하는 것을 기본으로 합니다. 풀화면에서 화면을 가볍게 누르면 버튼과 타이틀이 나타납니다.

3. 설정을 마쳤으면 우측 상단의 비디오 버튼()을 클릭합니다. 비디오 플레이어 설정 화면이 닫히고, 기본 화면으로 복귀합니다. 설정한 내용은 비디오 파일의 재생에 바로 반영됩니다.

## 6. 기타 응용프로그램 사용하기

### 6.5 포토앨범

본 장에서는 포토앨범의 사용법에 대해 설명합니다.

- 포토앨범에 대하여
- 포토앨범 사용하기
- 슬라이드쇼로 보기

#### 포토앨범에 대하여

Finedrive BF200 단말기에서 제공되는 포토앨범은 다음과 같은 형식의 사진파일을 지원합니다.

사진파일을 포토앨범으로 보기 위해서는 Micro SD 메모리카드의 Photo 폴더에 사진파일을 복사해 두어야 합니다.

BMP	*.bmp
JPG	*.jpg



## 6. 기타 응용프로그램 사용하기

NAVIGATION

### 6.5.1 포토앨범 사용하기

단말기로 사진 파일을 보는 방법은 다음과 같습니다.

1. 사진 파일을 Micro SD 메모리카드의 Photo 폴더에 복사하십시오.
2. 사진 파일을 복사한 Micro SD 메모리카드를 내비게이션 단말기에 장착하고 단말기의 전원을 켭니다.
3. 바탕화면에서 '포토()' 버튼을 선택하면 포토 플레이어가 실행됩니다.

4. 다음과 같이 포토앨범 기본 화면이 표시됩니다.















포토앨범 기본 화면

## 6. 기타 응용프로그램 사용하기

포토앨범 기본화면에 제공되는 제어버튼의 설명은 다음과 같습니다.

포토앨범 기본화면 구성요소 요약

구성 요소	설명
	'마이메뉴' 버튼을 클릭하면 마이메뉴 설정에서 지정한 마이메뉴가 오른쪽에서 나타납니다.
	'내비게이션 동시보기' 버튼을 클릭하면 포토앨범의 실행을 종료하지 않고 화면의 왼쪽 반에는 내비게이션, 화면의 오른쪽 반에는 포토 앨범을 표시합니다.
	간편설정을 실행합니다.
	음성인식을 실행합니다.
	사진 파일 보기와 관련된 포토앨범 설정입니다.
	포토앨범을 종료합니다.
	슬라이드 목록(사진파일 목록)에서 이전/다음 사진파일을 보여줍니다.
	슬라이드 쇼(목록에 있는 사진 연속보기)를 시작하거나 멈출 때 사용합니다. (토글 방식으로 동작합니다.)
	사진파일 보기를 썸네일 보기로 선택합니다.
	사진파일 보기를 1개 사진보기로 선택합니다.
	반 시계 방향으로 90도 회전할 때 사용합니다.
	시계 방향으로 90도 회전할 때 사용합니다.
	사진 파일을 읽어올 때 사용합니다. (사진탐색 버튼)

## 6. 기타 응용프로그램 사용하기

### 6.5.2 사진파일 열기

1. 포토앨범 기본 화면에서 사진탐색(  )을 선택합니다.
2. 다음과 같은 파일열기 화면이 나타나고 저장소를 확인할 수 있습니다.



3. 저장소를 선택한 후 원하는 사진이 있는 폴더를 클릭합니다.



## 6. 기타 응용프로그램 사용하기

4. 폴더 안의 사진을 클릭합니다.



5. 폴더의 사진을 클릭하면 탐색창이 닫히고 선택한 폴더 안의 사진이 표시됩니다.



6. 전체 사진이 보고 싶으시면 사진 탐색창의 자동탐색(  자동탐색 )을 클릭하십시오.

## 6. 기타 응용프로그램 사용하기

### 6.5.3 슬라이드쇼로 보기

1. 여러 장의 원하는 사진을 포토화면에 가져옵니다.
2. 포토앨범 기본 화면에서 슬라이드 쇼 시작 버튼(▶)을 선택하거나 리모컨의 Play/Pause버튼을 누르면 슬라이드 쇼가 시작됩니다.
3. 슬라이드 쇼가 시작되고 3초 간격으로 다음 사진이 표시됩니다. (시간간격은 설정에서 조정가능 합니다.)
4. 슬라이드 쇼 중지 버튼(⏸)을 클릭하면 슬라이드 쇼가 일시 중지됩니다.



사용자가 슬라이드 쇼 중 사진 화면의 임의의 지점을 클릭하면 다음 그림과 같이 전체화면으로 사진이 표시됩니다. 전체화면으로 사진이 표시될 때 다시 사진 화면의 임의의 지점을 클릭하면 반투명의 메뉴창이 나타납니다.

## 6. 기타 응용프로그램 사용하기

포토 기본화면 우측 상단의 '내비게이션 동시보기' 버튼(  )을 클릭하면 포토를 종료하지 않고 화면의 왼쪽 반에는 내비게이션, 오른쪽 반에는 포토를 표시합니다.



내비게이션 - 포토 동시보기 기본화면

## 6. 기타 응용프로그램 사용하기

### 6.6 휴대폰 연결

1. 휴대폰 연결 (  )을 누르면 다음과 같이 휴대폰 연결 초기화면이 표시됩니다.

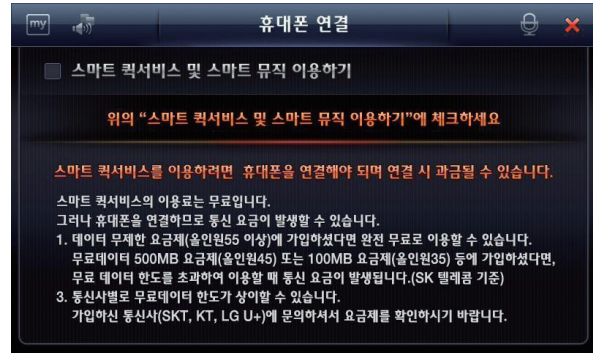

휴대폰 연결 기본화면

2. 휴대폰 연결이 완료되면 내비게이션에서도 다음과 같이 표시됩니다.  
(휴대폰 연결의 자세한 사용법 및 기능은 파인드라이브 홈페이지의 전자 매뉴얼을 참고하세요.)

※ 스마트 퀵서비스 및 스마트 뮤직은 아이폰 4, 갤럭시S(K), 갤럭시S 2, 그 외 안드로이드 폰에서 지원됩니다.



휴대폰 연결 완료 후 지도화면

## 6. 기타 응용프로그램 사용하기

### 6.7 스마트 퀵서비스

1. 스마트 퀵서비스(  )를 누르면 다음과 같이 스마트 퀵서비스 초기화면이 표시됩니다. 스마트 퀵서비스는 휴대폰 연결화면에서 사용여부를 체크한 후, 휴대폰을 등록하면 수신됩니다. 스마트 퀵서비스 화면에서는 스마트 퀵서비스 전송이력을 확인하실 수 있습니다.

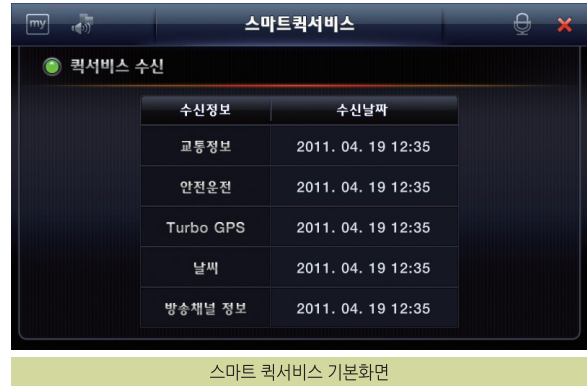



## 6. 기타 응용프로그램 사용하기

### 6.8 스마트 뮤직

1. 스마트 뮤직을 이용하기 위한 절차를 완료하신 후 바탕화면에서 스마트뮤직 (M)을 누르면 다음과 같이 스마트 뮤직이 실행됩니다. 스마트 뮤직 이용과 관련된 자세한 사항은 파인드라이브 홈페이지의 전자 매뉴얼을 참고하세요.



## 6. 기타 응용프로그램 사용하기

### 6.9 간편설정

1. 지도화면 오른쪽 하단이나 일반화면 왼쪽 상단에 있는 간편설정을 누르면 간편설정화면이 나타납니다.

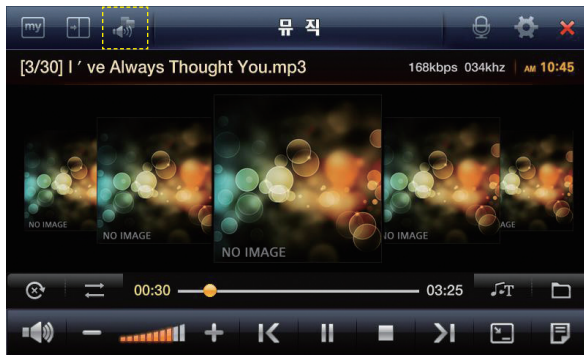

2. 간편설정에서는 LCD화면밝기를 비롯하여 현재 실행중인 모든 볼륨을 조절할 수 있습니다. 실행상태에 따라 내비와 뮤직 혹은 내비와 DMB 등 상황에 맞는 볼륨을 설정할 수 있으며 해당 화면에 가서 볼륨조절 할 필요 없이 편리하게 이용할 수 있습니다.

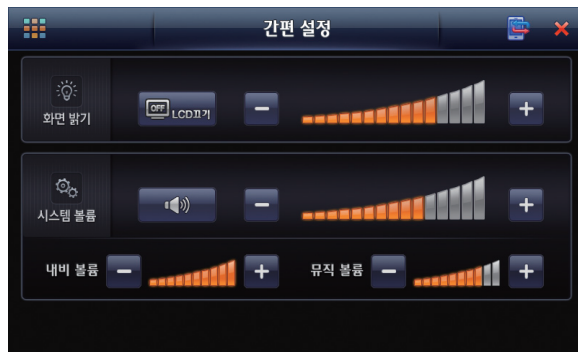

## 6. 기타 응용프로그램 사용하기

### 6.10 차계부 사용하기

본 장에서는 차계부 프로그램의 사용법에 대해 설명합니다.

- 차계부에 대하여
- 차계부 데이터 작성/삭제하기
- 월별 요약 보기

#### 차계부에 대하여

Finedrive BF200 단말기에서 제공되는 차계부 프로그램은 차량관리 내역을 기록하고 다양한 방식으로 조회할 수 있게 하는 응용프로그램입니다.

사용자는 차계부 프로그램을 이용해 다음과 같은 내역을 기록, 관리 할 수 있습니다.

차계부 관리대상 항목	
분류	세부 항목
주유/충전	주유
정비/교환	엔진오일 교환
	타이어위치 교환
	앞 항균필터 교환
	에바 크리닝
	브레이크라이닝(앞)
	점화플러그
	자동밋션오일 교환
	연료필터 교환
	브이벨트(전체) 교환
	브레이크액 교환

차계부 관리대상 항목	
분류	세부 항목
주유/충전	부동액 교환
	에어컨가스 완충
	점화케이블
	배터리 교환
	타이어 수리 및 교환
	브레이크라이닝(뒤)
	타이밍벨트
	워터펌프
	예열플러그
	클러치 디스크 교환
기타	

## 6. 기타 응용프로그램 사용하기

NAVIGATION

### 6.10.1 차계부 프로그램 실행하기

1. 바탕화면에서 차계부(  )를 누르면 차계부가 실행됩니다.











2. 다음과 같이 차계부 기본 화면이 표시됩니다.



## 6. 기타 응용프로그램 사용하기

차계부 기본 화면에 제공되는 제어 버튼의 설명은 다음과 같습니다.

	설명
	주유 또는 충전 데이터를 입력할 때 사용됩니다.
	정비 또는 교환 데이터를 입력할 때 사용됩니다.
	입력한 자료의 통계 데이터를 확인할 때 사용됩니다.
	주행정보를 표시하고 다음 교환 또는 점검 시기를 확인할 수 있습니다.
	현재 입력 월을 기준으로 이전 달 또는 다음 달로 변경할 때 사용됩니다.
	일자를 오늘로 변경하는 핫 키입니다.
	선택한 일자의 입력된 차계부 데이터를 보고자 할 때 사용됩니다.
	년도를 변경할 때 사용됩니다.
	차계부를 종료할 때 사용됩니다.



## 6. 기타 응용프로그램 사용하기

### 6.10.2 차계부 주유/충전 데이터 작성하기

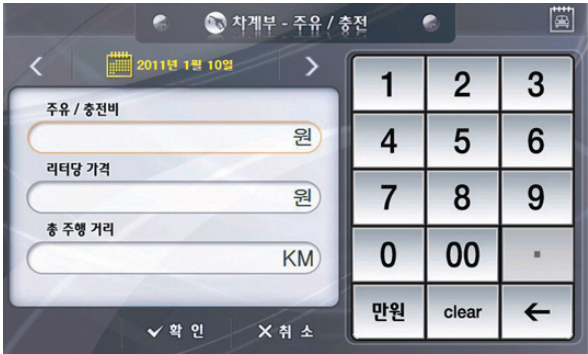
1. 차계부 기본 화면에서  버튼을 클릭합니다.
2. 다음과 같은 '차계부 - 주유/충전' 화면이 표시됩니다.

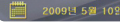

차계부 데이터 주유/충전 화면

3. '차계부 - 주유/충전' 화면에서 날짜를 지정합니다. (기본적으로 입력할 당일이 선택되어 있습니다.)  
 버튼을 이용하여 원하시는 날짜를 선택할 수 있습니다.  
 또는  부분을 클릭하시면 달력 형태의 창이 나타나고 본 창에서 원하시는 날짜를 선택할 수도 있습니다.
4. 먼저 '주유/충전비'를 우측 숫자판을 이용하여 입력합니다. 그리고 '주유/충전량'을 동일한 방법으로 입력하고,  버튼을 눌러 저장합니다.

## 6. 기타 응용프로그램 사용하기

### 6.10.3 차계부 정비/교환 데이터 작성하기

1. 차계부 기본 화면에서 **정비/교환** 버튼을 클릭합니다.
2. 다음과 같은 '차계부 - 정비/교환' 화면이 표시됩니다.
3. '차계부 - 정비/교환' 화면에서 날짜를 지정합니다. (기본적으로 입력할 당일이 선택되어 있습니다.)  
 < 또는 > 버튼을 이용하여 원하시는 날짜를 선택할 수 있습니다.  
 또는 **2009년 4월 30일** 부분을 클릭하시면 달력 형태의 창이 나타나고 본 창에서 원하시는 날짜를 선택할 수도 있습니다.
4. 정비/교환할 항목을 선택합니다. 아래와 같은 화면이 나타나고, 원하시는 항목을 선택할 수 있습니다.  
 항목이 없는 경우에는 **+** 추가 버튼을 눌러 항목을 생성할 수 있습니다.  
 필요 없다고 생각되는 항목은 선택 후 **삭제** 할 수 있으며, 추가한 항목은 **편집** 할 수 있습니다.
5. 항목을 선택하고 주유/충전에서의 입력과 같이 우측 숫자판을 이용하여 입력합니다.  
 비용을 입력하고, **확인** 버튼을 눌러 저장합니다.

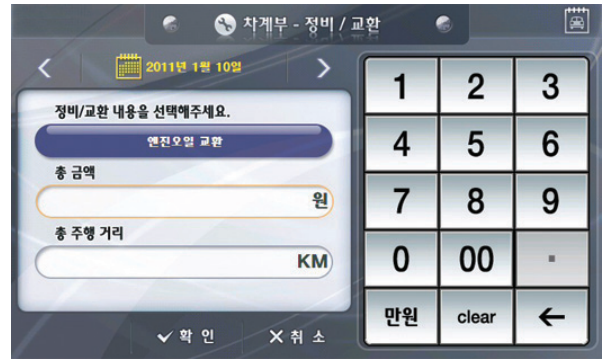

차계부 정비/교환 화면



차계부 항목 선택/편집 화면

## 6. 기타 응용프로그램 사용하기

### 6.10.4 차계부 데이터 삭제하기

1. 차계부의 기본 화면에서 삭제하고자 하는 데이터가 입력된 날짜를 선택하고, **내용 보기** 버튼을 클릭 합니다.
2. 다음과 같은 '차계부 - 내용보기' 화면이 표시됩니다.
3. 우측 항목 리스트에서 삭제하고자 하는 항목을 선택하면, 좌측 세부 정보 창에 입력한 데이터가 표시됩니다. **삭제** 버튼을 누릅니다.
4. 아래 그림과 같은 컨펌 알림 창이 나타나고, "**예**"를 누르시면 선택된 데이터가 삭제됩니다.

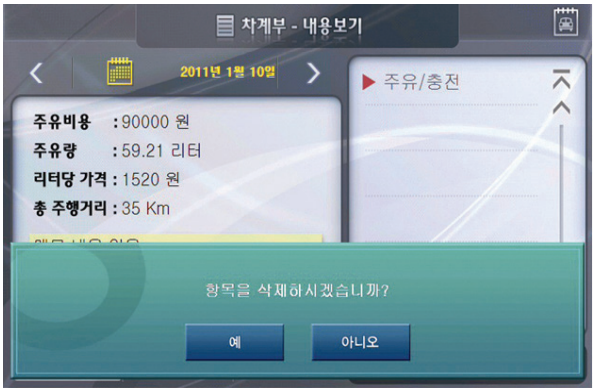
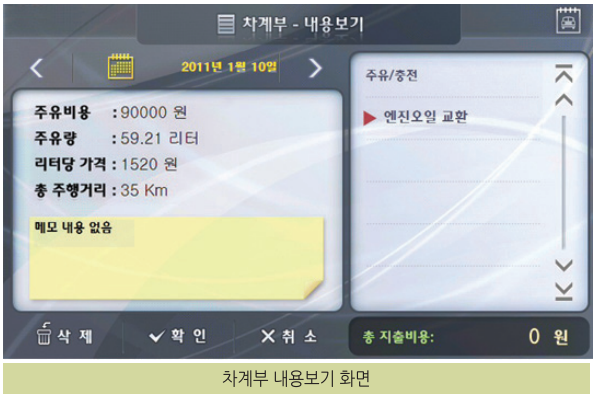



## 6. 기타 응용프로그램 사용하기

### 6.10.5 월별 요약 보여주기

1. 차계부 기본 화면에서 **통계** 버튼을 클릭합니다.
2. 다음과 같은 '차계부 - 통계' 화면이 표시됩니다.

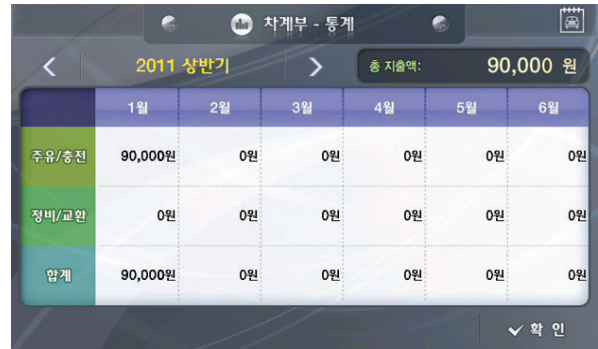

차계부 - 통계

2011 상반기 총 지출액: 90,000 원

	1월	2월	3월	4월	5월	6월
주유/충전	90,000원	0원	0원	0원	0원	0원
정비/교안	0원	0원	0원	0원	0원	0원
합계	90,000원	0원	0원	0원	0원	0원

확인

차계부 항목 선택/편집 화면

3. 통계 데이터를 보고자 하는 월을 선택하시면 아래와 같은 세부 통계 화면이 표시 됩니다.
4. **◀** 또는 **▶** 버튼을 눌러 이전 월과 다음 월의 세부 통계 자료를 보실 수 있습니다.



차계부 - 통계

2011년 1월 합계: 90,000원

세부내용

날짜	항목	금액	거리
11일	주유/충전	90000원	35Km

확인

차계부 항목 선택/편집 화면

## 6. 기타 응용프로그램 사용하기

### 6.11 노래방

바탕화면 두 번째 페이지에서 '노래방' 버튼을 선택하면 노래방 플레이어가 실행됩니다.



#### 6.11.1 재생화면

노래방처럼 배경음을 재생하면서 가사를 화면에 표시하여, 노래를 따라 부를 수 있는 기능입니다.



6. 기타 응용프로그램 사용하기



재생화면(재생 정지 시)



재생화면(재생 시)

## 6. 기타 응용프로그램 사용하기

정보	설 명
	재생중인 곡을 재생 중지 또는 재생중지 된 곡을 다시 시작합니다.
	재생중인 곡을 정지한 후 다음 예약곡을 재생합니다.
	음정 0을 기본값으로 반음단위로 -6에서 +6까지 1단계씩 조절합니다.
	볼륨을 50%를 기본값으로 10% 단위로 0%~100%까지 조절가능합니다.
	재생중인 곡의 속도를 100%를 기본값으로 50%에서 200%까지 5% 단위로 조절합니다.
	환경설정(배경화면, 재생음선, 버전정보) 창으로 이동합니다.
	노래예약 창으로 이동합니다.
	예약곡에 선택 등록된 노래방 곡 전체를 순차적으로 재생합니다.
	노래방 곡 재생 시 가사를 보여줍니다.
	재생 중인 현재곡의 전체시간과 현재 재생시간을 보여줍니다.
	현재 재생 중인 곡의 제목, 가수를 표시합니다.
	예약된 다음 곡을 순차적으로 제목, 가수를 표시합니다.
	이전화면으로 이동하여 노래방 실행을 중지합니다.

## 6. 기타 응용프로그램 사용하기

정보	설명
	선택된 상태에서 다시 선택할 경우 기본값으로 돌아옵니다.





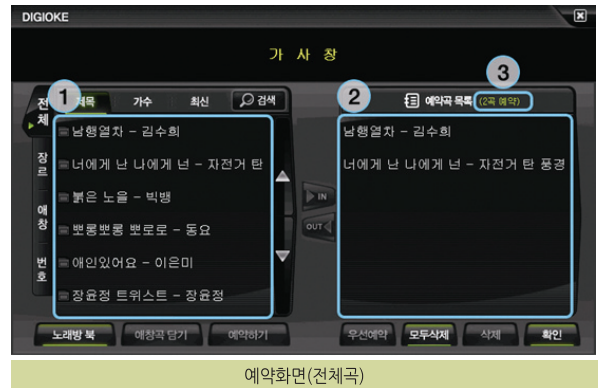







### 6.11.2 예약화면(전체곡)

노래방화면에서 예약버튼(  )을 누르면 다음과 같은 화면으로 이동합니다.



정보	설명
1	사용자가 저장하고 있는 노래방 곡을 제목, 가수, 날짜별로 정렬하여 보여줍니다.
2	예약되어 재생 대기중인 노래방곡을 예약된 순서대로 보여줍니다.
3	예약된 곡의 수를 숫자로 표시합니다.

## 6. 기타 응용프로그램 사용하기



정보	설 명
 <b>제목</b>	노래방에 수록되어 있는 곡의 제목을 한글, 영문, 숫자순으로 정렬하여 보여줍니다.
 <b>가수</b>	노래방에 수록되어 있는 곡의 가수를 한글, 영문, 숫자순으로 정렬하여 보여주고, 가수를 클릭하면 선택한 가수가 부른 곡을 화면에 보여줍니다.
 <b>최신</b>	보유하고 있는 노래방 곡을 신곡 순으로 정렬하여 화면에 보여줍니다.(앨범발매일 기준)
 <b>노래방 북</b>	보유하고 있는 노래방 곡 전체를 <예약화면(노래방 북 - 전체 곡 코드 목록)> 와 같이 코드번호로 확인할 수 있습니다.
 <b>예약하기</b>	① 에서 선택된 곡을 예약곡으로 등록합니다.
 <b>애창곡 담기</b>	① 에서 선택된 곡을 애창곡을 등록합니다.
 <b>검색</b>	곡 검색하기 <예약화면 (노래 검색하기)>로 이동합니다.
 <b>삭제</b>	② 에서 선택된 곡의 예약을 취소합니다.
 <b>모두삭제</b>	② 에 등록된 모든 예약곡의 예약을 취소합니다.
 <b>우선예약</b>	② 에서 선택된 곡을 예약 재생 우선 순위로 이동시킵니다.
 <b>가 사 창</b>	재생 중인 노래의 가사를 보여줍니다.
 <b>중지</b>	재생 중이 아닐 경우 예약을 순서대로 재생합니다. 재생중일 경우 예약 상태를 유지하고 재생 화면으로 이동합니다.
	노래가 저장되어 있는 장치를 표시합니다.

## 6. 기타 응용프로그램 사용하기

### 6.11.3 예약화면(코드별)



예약화면(코드별)

정보	설명
1	노래방 곡 코드 번호를 순서대로 입력합니다.
2	입력한 코드와 일치하는 곡의 제목과 가수를 보여줍니다.
	입력된 코드를 뒷자리부터 한자씩 삭제합니다.
	2에서 표시되는 곡을 예약곡으로 등록합니다.
	2에서 표시되는 곡을 애창곡으로 등록합니다.

6. 기타 응용프로그램 사용하기

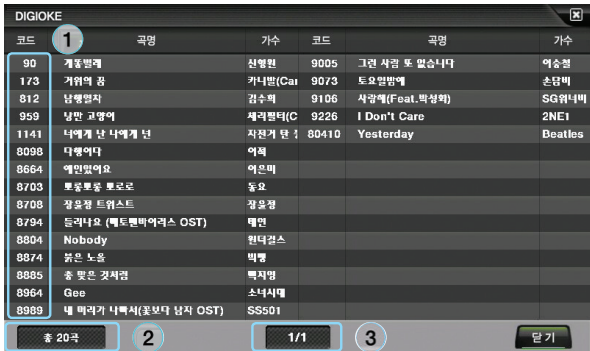

예약화면(노래방 북 - 전체 곡 코드 목록)

정보	설명
1	노래방 곡 코드 번호입니다.
2	저장된 노래방 곡의 전체 곡수를 표시합니다.
3	전체 페이지에서 현재페이지를 표시합니다.
	이전 화면의 곡을 리스트로 보여 줍니다.
	다음 화면의 곡을 리스트로 보여 줍니다.
	전체 곡 코드 목록을 닫고 예약 화면으로 돌아갑니다.



## 6. 기타 응용프로그램 사용하기

### 6.11.4 예약화면(장르별)

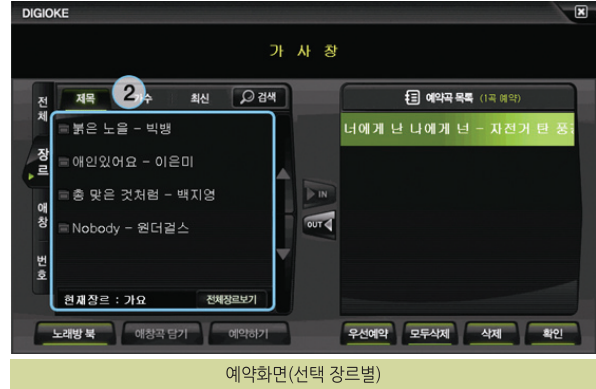
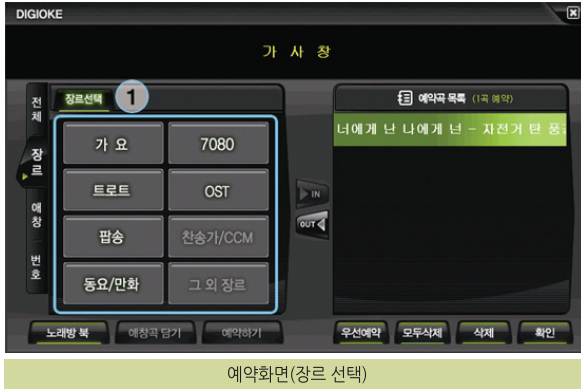

정보	설명
1	저장된 노래방 곡을 장르별로 분류한 전체 리스트로 원하는 장르를 선택하고 <예약화면(선택 장르별)>로 이동합니다.
2	저장된 노래방 곡의 전체 곡 수를 표시합니다.
현재장르 : 가요	선택된 현재의 장르를 보여줍니다.
현재장르보기	<예약화면(장르 선택)> 화면으로 이동합니다.

## 6. 기타 응용프로그램 사용하기

### 6.11.5 예약화면(애창곡)

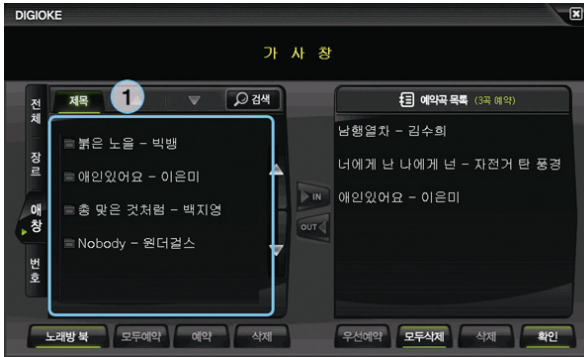

예약화면 (애창곡)



정보	설명
<b>1</b>	애창곡에 담겨진 곡을 제목, 가수, 날짜별로 보여줍니다.
<b>삭제</b>	애창곡에 담겨진 곡을 선택한 후 애창곡 삭제를 누르시면 애창곡에서 삭제합니다.
<b>▲</b>	<b>1</b> 에 선택된 곡의 애창곡 재생 우선 순위를 한 단계 위로 이동시킵니다.
<b>▼</b>	<b>1</b> 에 선택된 곡의 애창곡 재생 우선 순위를 한 단계 아래로 이동시킵니다.

## 6. 기타 응용프로그램 사용하기

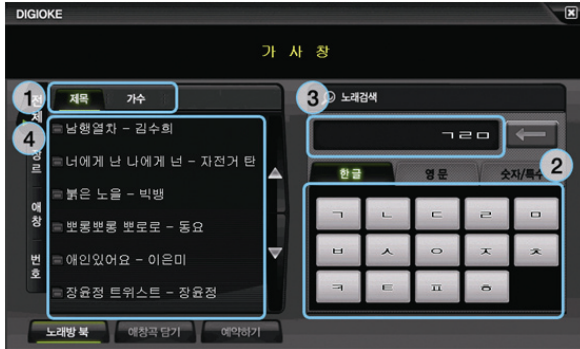
### 6.11.6 예약화면(노래검색하기)



예약화면 (노래 검색하기)

정보	설명
1	검색 대상을 제목 또는 가수로 선택합니다.
2	한글, 영문, 숫자/특수문자를 선택하여 곡 제목 또는 가수 이름의 초성을 버튼으로 입력합니다.
3	입력한 글자가 표시됩니다.
4	입력된 글 자가 포함된 노래를 검색하여 목록을 보여줍니다.
	입력된 뒤 글자부터 한 글자씩 삭제합니다.
	4에서 선택된 곡을 예약곡으로 등록합니다.

## 6. 기타 응용프로그램 사용하기

### 6.11.7 환경 설정(기본옵션 설정)



환경 설정 (기본 옵션 설정)

정보	설명
	가사 자막에 표시되는 색상을 선택합니다.
	노래 한 곡의 재생이 끝나 후 점수가 표시 됩니다.
	점수가 표시 될 때 해당 점수대에 맞게 팡파르가 재생됩니다.
	곡 재생 시작 시 전체화면 모드로 자동 전환됩니다.
	노래 한 곡의 재생이 끝난 후 추가 예약 곡이 있는 경우 자동으로 곡을 재생합니다.
	"곡 재생시 전체화면 전환", "연속 재생"이 설정되고 "점수 & 메시지 표시", "팡파르"가 해제됩니다.
	설정한 옵션을 저장하고 재생화면으로 돌아갑니다.

## 6. 기타 응용프로그램 사용하기

### 6.11.8 환경 설정(배경화면 설정)



환경 설정 (배경화면 설정)

정보	설명
1	배경화면으로 사용할 jpg 또는 bmp 이미지를 저장할 때 파일 경로입니다.
2	배경화면으로 저장된 파일 리스트입니다. (권장 해상도 : 가로 800, 세로 480)
3	선택한 이미지를 미리 보여줍니다.
<input checked="" type="checkbox"/> 슬라이드 쇼	체크박스에 <input checked="" type="checkbox"/> 하시면 등록된 배경 이미지를 사용하여 노래 재생 시 재생 화면의 배경을 약 10초 간격으로 교체하여 보여줍니다. ( <input checked="" type="checkbox"/> 를 해제하시면 선택된 배경이미지가 고정됩니다.)
초기화	<재생화면(재생 정지 시)>기본 배경화면으로 고정 설정됩니다.

## 6. 기타 응용프로그램 사용하기

### 6.11.9 환경 설정(버전정보/ 서비스 사이트 보기)



환경 설정(버전정보/ 서비스 사이트 보기)

※ 버전정보 및 서비스 사이트 확인을 할 수 있습니다. 패키지별로 기본 제공하는 노래방 곡들 외에 다양한 노래방 콘텐츠를 디지오케 (<http://www.digioko.co.kr>) 사이트에서 별도 구매하실 수 있습니다.

**유의 사항**

'단말기에 저장된 노래방 콘텐츠'는 저작권법에 의하여 인터넷을 통한 재배포가 불가합니다. 메모리 포맷 및 기기 오작동, 단말기 펌웨어 업그레이드 등의 원인으로 인하여 'TOP선 노래방 콘텐츠'가 분실/손실/삭제 등의 우려가 있으니, 고객님의 PC에 별도로 저장하여 보관하실 것을 권장합니다.

## 7. 기타

- 고장이 아닙니다
- Q&A
- 제품보증서
- 무상서비스/유상서비스



## 7. 기타

고장이 아닙니다

**Q** 자동 복구 화면이 나타납니다.

**A** 고장이 아닙니다. 자동복구 화면이 나타나면 프로그램에서 진행하는 대로 실행 하십시오.

**Q** 동작 중 LCD 꺼지는 현상이 있습니다.

**A** 1. 내비게이션 시스템 설정 메뉴에서 옵션이 '속도 40km/h 초과시 화면꺼짐'으로 설정되어 있는 상태입니다. 옵션을 변경하여 문제를 해결할 수 있습니다.  
2. 컨트롤 박스의 전원버튼을 눌러 보십시오.

**Q** 지도의 현위치가 실제 위치와 다릅니다.

**A** 1. GPS가 정상적으로 수신되고 있는지를 먼저 확인하세요. 지도화면 우측 하단의 아이콘으로 표시됩니다.  
2. GPS는 실외에서 하늘이 잘 보이는 곳에 설치되어 있어야 정상적으로 수신이 되며, 현재위치를 찾는데는 약간의 시간이 소요됩니다. 일반적으로 3일 이내에 사용한 적이 있다면 30초 이내, 3일 이상 사용한 적이 없다면 5분 이내에 수신됩니다.

**Q** 현재위치를 찾지 못하거나 찾을 때까지 시간이 너무 오래 걸립니다. 주행중 GPS 수신이 자주 끊깁니다.

**A** 단말기가 GPS신호를 제대로 수신하지 못하고 있습니다. 설치환경을 조정하시는 것이 도움이 됩니다.  
1. 설치위치를 확인합니다. 외장 GPS 안테나의 양면 테이프 부분을 하늘 방향으로 설치하여 주십시오.  
2. GPS 수신률에 영향을 줄만한 장비를 제거합니다. 금속성 물질이 있는 썬팅, 광센서 주변, 온도센서 주변, 전파사용장비 등을 확인하십시오.  
3. 컨트롤 박스의 전원버튼과 Micro SD 메모리카드 소켓 사이의 RESET 버튼을 눌러 보십시오

**Q** 업그레이드 후 실행이 안됩니다.

**A** Micro SD 메모리카드에 OS와 지도데이터를 모두 설치하셨는지 확인 하십시오.  
(OS가 업데이트 되면서 지도데이터가 수정된 경우에는 실행이 되지 않을 수 있습니다.)

**Q** 내비게이션과 차량 스피커가 연동되지 않습니다.

**A** 내비게이션 음성 라인 출력이 차량 오디오의 AUX 잭에 연결되어 있는지 확인 하십시오.  
내비게이션 메인 메뉴에서 "설정 → 기타설정" "메뉴에서 스피커 사용"목록에서 "자동" 항목으로 설정되어 있는지 확인 하십시오.  
본 기능은 트립컴퓨터가 장착되어야 지원됩니다. (차종에 따라 지원되지 않을 수 있습니다.)

**Q** 내비게이션과 차량 미동이 연동되지 않습니다.

**A** 내비게이션 메인 메뉴에서 "설정 → 화면설정" "메뉴에서 화면밝기 자동조절"목록에서 "차량연동"항목으로 설정되어 있는지 확인 하십시오.  
본 기능은 트립컴퓨터가 장착되어야 지원됩니다. (차종에 따라 지원되지 않을 수 있습니다.)



### FAQ

#### DMB 장애가 발생했을 때의 조치 방법

DMB 안테나를 확인하십시오. DMB는 차량에서 TV를 시청하기 위한 방송매체이므로 건물 내에서는 잘 수신되지 않습니다.

DMB 서비스는 전국적으로 난시청 지역이 있을 수 있습니다.

따라서 일부지역에서는 DMB 방송 수신이 원활하지 않을 수 있습니다.

최신 소프트웨어로 업그레이드한 후에는 반드시 DMB 채널검색을 하십시오

타 지역으로 이동 중에 DMB 수신이 불안정해 진다면 DMB 채널검색을 하십시오.

DMB는 가정용TV화면처럼 항상 선명한 것이 아니라 피사체의 움직임에 따라 화면 번짐 현상과 모자이크 현상이 수시로 발생합니다. 이는 방송매체의 특성 때문이며 기계의 고장이 아닙니다.

#### GPS 장애가 발생했을 때의 조치 방법

GPS신호는 하늘에 떠 있는 인공위성에서 신호가 내려오므로 하늘이 잘 보이는 곳 일수록 수신이 잘 됩니다. 따라서 터널, 지하주차장, 높은 건물 아래, 주택의 실내, 아파트 베란다 등과 같이 하늘이 전부 또는 상당부가 가려지는 곳에서는 GPS신호가 수신되지 않습니다.

윈도우에 좌위선단필름이 코팅되었거나 엔진전자파가 심한 차량, 차량 내에 설치된 전자기기(하이패스, 블랙박스, 스마트키, 원격시동경보기 등)에서 전자파가 심하게 방출되는 차량에서는 GPS신호가 수신되지 않습니다. 최초 수신 시에는 하늘이 잘 보이는 도로에 주 정차한 후 움직이지 않는 상태에서 현재위치가 전자지도에 표시될 때까지 최대 10분 정도 기다려야 합니다. 주행 중에 현재위치를 나타내는 차량마크가 옆의 도로 또는 다른 위치로 몇 초간 이동했다가 원위치 될 수도 있는데 이러한 현상은 GPS신호가 일시적으로 약해져서 발생하는 현상이며 기계의 고장이 아닙니다. 이외에 GPS의 수신시간이 10분 이상 지연되거나 이상동작을 할 때는 GPS 초기화 [Atlan>부가기능>GPS정보>GPS초기화]를 해 보는 것도 좋은 방법입니다.

#### 티팩(TPEG= 교통정보) 장애가 발생했을 때의 조치 방법

본 제품은 판매 당시에 티팩(TPEG = 교통정보)이 개통된 상태이므로 별도의 개통이 필요 없습니다.

티팩 신호는 DMB방송망을 통해 수신되므로 티팩은 해당 티팩을 서비스하는 방송국의 DMB 방송이 수신되어야 합니다. 예를 들어 KBS 티팩은 KBS DMB가 수신되는 지역이어야 서비스됩니다. 티팩은 5분 단위로 정보가 갱신되므로 최초 수신할 때에는 약 5분 정도의 시간이 필요합니다. 티팩은 티팩 서비스가 제공되는 지역에서만 사용할 수 있는데 현재는 서울특별시, 5대 광역시, 전국고속도로, 수도권 일부 등 주로 교통정체현상이 심한 지역을 위주로 서비스가 제공됩니다. 티팩을 사용하기 위해서는 DMB안테나가 올바르게 설치되어 있어야 합니다.

## 7. 기타

### FAQ

티팩이 수신되지 않으면 [바탕화면>TPEG인증>인증정보]에서 등록일/만료일/잔여일 정보가 표시되고 있는지 확인하십시오. 이 정보가 표시되지 않는다면 프로그램 오류로 인증정보가 삭제된 것으로 티팩을 서비스하는 해당 방송사 고객센터에 전화하셔서 인증번호를 재발급 받으신 후 내비게이션의 인증정보화면에서 자판을 이용하여 인증번호를 재 등록하시면 문제가 해결됩니다.

티팩 방송사별 고객센터

SBS : 02-3408-5000 www.sbsroadi.com

KBS : 1588-8160 www.kbs-mozen.com

YTN : 1577-0054 www.4drive.co.kr

MBC: 1599-3315 www.dmbdrive.com

#### 전원이 안 켜질 때의 조치 방법

내비게이션 화면이 꺼지지 않으면 차량과 연결된 전원 케이블의 연결부분이 접촉 불량상태가 아닌지 확인해 보십시오.

#### 내비게이션이 동작 중에 멈출 때의 조치 방법

내비게이션이 부팅하는 도중에 초기화면[붉은 빛이 나오는 화면]에서 멈추거나, 기능이 정상적으로 동작하던 중에 멈추어버리거나, 주메뉴 화면으로 튕겨지는 현상이 발생할 수 있습니다. 이러한 현상들은 내비게이션 내부의 수많은 프로그램들이 일시적으로 영키는 경우에 발생하는데 [OS강제복구] 방법을 통해서 AS를 신청하지 않고도 직접 해결하실 수 있습니다.

#### [OS강제복구]를 하는 방법

내비게이션 단말기에 전원공급을 한 순간부터 3초 이내에 컨트롤박스의 전원버튼을 누른 상태로 LCD 화면상에 [강제복구] 메시지가 나타날 때까지 기다리십시오. 잠시 후 화면상에 [강제복구] 메시지가 나타납니다. 이 때 전원버튼을 한번 더 누르면 화면이 다시 켜지면서 강제복구 진행과정이 시작됩니다. 강제복구가 진행되는 과정에는 절대적으로 전원이 꺼지는 일이 없도록 주의하십시오.

tip) 전원버튼 위치는 컨트롤 박스부에 구성되어 있으니 참조 하십시오.

#### 동작 중에 LCD가 꺼질 때의 조치 방법

LCD 뿐 아니라 제품 자체가 동작하지 않는 상태라면 "전원이 안 켜질 때의 조치방법"을 참고하십시오.

LCD가 꺼졌는데 소리는 나온다면 [홈스크린>설정>화면설정]에서 속도 40km/h 초과시 화면꺼짐으로 설정되었는지 확인하십시오.

## 7. 기타

### FAQ

#### 소프트웨어를 업그레이드하는 방법

업그레이드를 하기 위해서는 먼저 파인드라이브 홈페이지에 정회원 가입이 되어있어야 합니다.

그 다음 파인드라이브 홈페이지 첫 화면 우측의 [퀵메뉴>업데이트]를 눌러서 업그레이드용 런처프로그램인 [이지(ez)다운로더]를 다운로드한 후 컴퓨터에 설치하십시오. [이지(ez)다운로더] 아이콘이 컴퓨터의 바탕화면에 보이면 아이콘을 눌러 로그인하고, 내비게이션의 Micro SD 메모리카드를 카드리더기에 꽂은 후 컴퓨터의 USB 슬롯에 삽입하면 [이지(ez)다운로더] 프로그램이 자동으로 업그레이드를 진행합니다.

업그레이드에 소요되는 시간은 컴퓨터 사양과 맥내의 인터넷 환경에 따라 다소 차이가 나는데 대략 1시간~2시간 정도 소요됩니다. 새로운 버전 업그레이드가 시작되는 당일부터 2~3일간은 서버 접속자 수가 비약적으로 증가하여 그로 인해 예기치 못한 장애가 발생할 수 있으므로 시간 차를 충분히 두고 업그레이드를 하시는 것이 좋습니다. 고객님의께서 직접 업그레이드하신다면 업그레이드 비용은 무료입니다. 단 AS센터에 Micro SD 메모리카드를 보내시어 업그레이드 대행을 요청하실 경우에는 무상보증 기간이라 하더라도 소정의 업그레이드 비용을 지불하셔야 합니다.

#### 하드웨어 리셋하는 방법

리셋(재부팅)을 하기 위해서는 7인치 의 경우 우측 상단, 8인치의 경우 연장 컨트론크박스의 전원버튼과 Micro SD 메모리카드 사이에 버튼을 눌러주면 일시적 전원 차단 및 재공급을 하여 내비게이션이 재부팅하게 됩니다.

#### 홈페이지에 정회원으로 가입하는 방법

파인드라이브 홈페이지(www.fine-drive.com) 첫 화면 우측 상단의 [퀵메뉴>회원가입]을 눌러서 순서대로 기재사항을 기재하면서 절차에 따라 가입합니다.

이때 필요한 것이 제품의 제조번호(시리얼번호=S/N=TID)입니다. 제조번호는 내비게이션 본체 뒷면에 제품정보를 적어 놓은 라벨의 하단에 있는 12자리 숫자입니다. 제조번호를 입력할 때 다른 숫자를 잘못 입력하지 않도록 주의하시기 바랍니다.

## 7. 기타

### FAQ

업그레이드에 소요되는 시간은 컴퓨터 사양과택내의 인터넷 환경에 따라 다소 차이가 나는데 대략 1시간~2시간 정도 소요됩니다. 새로운 버전 업그레이드가 시작되는 당일부터 2~3일 간은 서버 접속자 수가 비약적으로 증가하여 그로 인해 예기치 못한 장애가 발생할 수 있으므로 시간 차를 충분히 두고 업그레이드를 하는 것이 좋습니다. 고객님의께서 직접 업그레이드하신다면 업그레이드 비용은 무료입니다. 단 AS센터에 제품을 보내시어 업그레이드 대행을 요청하실 경우에는 무상보증 기간이라 하더라도 소정의 업그레이드 비용을 지불하셔야 합니다.

#### 홈페이지에 정회원으로 가입하는 방법

파인드라이브 홈페이지(www.fine-drive.com) 첫 화면 우측 상단의 [퀵메뉴>회원가입]을 눌러서 순서대로 기재사항을 기재하면서 절차에 따라 가입합니다. 이때 필요한 것이 제품의 제조번호(시리얼번호=S/N=IID)입니다. 제조번호는 내비게이션 본체 뒷면에 제품정보를 적어 놓은 라벨의 하단에 있는 12자리 숫자입니다. 제조번호를 입력할 때 다른 숫자를 잘못 입력하지 않도록 주의하시기 바랍니다.

#### 업그레이드 과정 중에 컴퓨터 화면상에 "4001"오류메시지가 표시될 때의 조치 방법

4001 오류코드는 PC에서 Micro SD 메모리카드정보를 찾지 못했다는 것을 의미하는 오류메시지입니다. Micro SD 메모리카드가 카드리더기에 덜 꼽혔거나, 카드리더기가 PC에 불안전하게 삽입되었거나, 카드리더기가 불량인 경우에 해당합니다. Micro SD 메모리카드나 카드리더기가 불안전하게 삽입된 것이 아닌지 재 확인해 보시고, 다른 카드리더기를 구할 수 있다면 다른 카드리더기로 바꿔서 업그레이드를 시도해 보시기 바랍니다. 이후에도 문제가 개선되지 않으면 AS를 신청하십시오.

#### 업그레이드 과정 중에 컴퓨터 화면상에 "4005"오류메시지가 표시될 때의 조치 방법

4005 오류코드는 Micro SD 메모리카드가 쓰기금지 상태로 설정되어 있을 경우 발생하는 오류메시지입니다. Micro SD 메모리카드 좌측의 쓰기금지 탭(하얀색 탭)은 위로 올려져 있어야 합니다. 아래로 내려가 있는 상태라면 탭을 위로 올린 후 업그레이드를 다시 시도하십시오. 쓰기금지 탭이 헐거울 경우 카드리더기에 꽂으면 다시 쓰기금지 상태가 될 수 있으므로 유의하시기 바랍니다. 이후에도 문제가 개선되지 않으면 AS를 신청하십시오.

#### 업그레이드후에 내비게이션 화면에 "프로그램이 설치된 Micro SD 메모리카드를 삽입하신 후..."라는 메시지가 표시 될때의 조치 방법

업그레이드 이후 "프로그램이 설치된 Micro SD 메모리카드를 삽입하신 후 단말기를 다시 켜 주십시오"라는 메시지가 표시되는 것은 업그레이드된 Micro SD 메모리카드 내부의 최신 소프트웨어 버전정보를 내비게이션이 인식하지 못할 때 발생하는 것이므로 내비게이션의 전원을 껐다가 다시 켜야 합니다. 이 방법으로 문제가 개선되지 않는다면 Micro SD 메모리카드의 최신 소프트웨어가 정상적이지 않을 수 있으므로 Micro SD 메모리카드를 포맷하신 후 업그레이드를 한번 더 진행하십시오. 이후에도 문제가 개선되지 않으면 AS를 신청하십시오.

## 7. 기타

### FAQ

#### AS를 신청하는 방법

파인드라이브 홈페이지(www.fine-drive.com)의 [고객지원>AS접수안내>택배AS접수하기]에서 택배 AS를 신청하시면 됩니다. AS에 소요되는 시간은 약 일주일 정도입니다.

#### 악세서리를 구입하는 방법

파인드라이브 홈페이지 쇼핑물 또는 오프라인 공식대리점에서 구입하실 수 있습니다. 공식대리점 리스트는 파인드라이브 홈페이지의 [고객지원>대리점 안내]에서 확인하실 수 있습니다.

#### Micro SD 메모리카드를 교체하실 때 참고하실 점

Micro SD 메모리카드 제조업체마다 Micro SD 메모리카드의 물리적인 특성을 약간씩 다르게 제조하므로 Micro SD 메모리카드 중 일부는 당사의 내비게이션과 호환되지 않는 상황이 발생할 수 있습니다. 따라서 Micro SD 메모리카드를 교체하실 때는 파인드라이브 라벨이 붙은 정품 Micro SD 메모리카드를 구입하시기 바랍니다. 정품 Micro SD 메모리카드는 파인드라이브 홈페이지 쇼핑물과 오프라인 공식대리점에서 구입하실 수 있습니다. 정품이 아닌 Micro SD 메모리카드의 사용으로 인한 피해는 당사에서 책임지지 않습니다.

#### 외부저장장치(외장하드 등) 연결을 통한 USB HOST 사용 방법

USB HOST 기능을 이용하여 외부저장장치를 단말기에 연결할 경우 외부저장장치의 파일형식은 FAT32방식이어야 인식이 가능합니다. 외부저장장치의 파일형식은 포맷을 할 때 설정이 가능합니다. 단 30GB 이상의 대용량 저장장치는 윈도우에서 FAT32방식으로 포맷되지 않으므로 별도의 FAT32포맷 프로그램을 이용하셔야 합니다. 그리고 외부저장장치에 따라서는 별도의 전원공급이 필요할 수 있습니다.

#### 노래방 음원 다운로드 및 유료 구입 방법

제품에 기본 내장된 노래방 음원이 삭제되었다면 업그레이드 프로그램인 [이지(ez) 다운로드]의 상단 [노래방] 버튼을 눌러서 무료로 다운받을 수 있습니다. 노래방의 음원을 추가로 구입하고자 하시면 전문업체의 음원 판매사이트인 DIGIOKE 사이트(www.digiok.co.kr)를 이용하시면 됩니다.

## 7. 기타

제품보증서

### 제품보증서

※ 저희 (주)파인드라이브에서는 품목별 소비자피해 보상규정에 따라 아래와 같이 제품에 대한 보증을 실시합니다.

※ 제품에 고장이 발생하면 구입처 또는 1588-4458로 전화주세요.

※ 보상여부는 요구일로부터 7일 이내에 통보해 드리며, 피해 보상은 통보일로부터 14일 이내에 해결해 드립니다.

제품명	차량용 항법 장치
모델명	Finedrive BF200
Serial No.	
구입일자	년 월 일
구입처	
보증기간	구입일로부터1년

※ 제품의 구입일자 확인이 안될 경우, 제조년월일 또는 수입 통관일로부터 3개월이 경과한 날로부터 품질 보증기간을 기산합니다.

무상서비스/유상서비스

## 무상서비스

※ 회사는 소비자기본법 제 16조와 동법 시행령 제8조 및 제9조에 의거하여 공정거래위원회에서 고시한 소비자 분쟁 해결 기준을 따릅니다.

분쟁 유형	해결 기준	비고
구입후 10일 이내 중요한 수리를 요할 때 (소비자 무과실 시)	교환 또는 환불	"품질보증기간 : 구입일로부터 1년
구입후 1개월 이내 중요한 수리를 요할 때 (소비자 무과실 시)	교환 또는 무상수리	
품질보증기간 이내 하자 발생 시 (소비자 무과실 시)	무상수리	
품질보증기간 이내 수리 불가능 시 (소비자 무과실 시)	교환 또는 환불	
품질보증기간 이내 교환 불가능 시 (소비자 무과실 시)	환급	
교환된 제품이 1개월 이내 중요한 수리를 요할 때 (소비자 무과실 시)	환급	
수리 의뢰품을 사업자가 부실한 경우 (품질보증기간 이내)	교환 또는 환불	
수리 의뢰품을 사업자가 부실한 경우 (품질보증기간 이후)	감가상각 금액에 10% 가산하여 환급	
수리용 부품 비보유시 (품질보증기간 이내, 소비자 무과실 시)	교환 또는 환불	
수리용 부품 비보유시 (품질보증기간 이내, 소비자 과실 시)	유상수리 해당 금액 정수 후 교환	
수리용 부품 비보유시 (품질보증기간 이후)	감가상각 잔여 금액에 구입가의 5%를 가산하여 환급	보증기간 이내 동일하자로 3회째 하자 재발하거나 여러 부위 하자로 5회째 하자 재발한 경우 수리 불가능한 것으로 본다.
제품 구입시 운송 과정에서 발생한 피해	교환	감가상각비 = (사용연수/내용연수)×구입가"
사업자가 제품 설치 중 발생한 피해	교환	

※ 제품 매립과 관련하여 발생할 수 있는 비용 또는 손해에 대해서 회사는 어떠한 책임도 지지 않습니다. 매립을 고려하실 때에는 반드시 이 점에 유의하시기 바랍니다.

※ 사용자 개인 데이터의 삭제, 훼손 등에 대하여 회사는 어떠한 책임도 지지 않습니다. 중요한 개인 데이터는 반드시 별도로 보관 (백업) 관리하시기 바랍니다.

## 유상서비스

※ 다음의 경우 품질보증기간과 관계없이 수리 비용이 청구됩니다.

- + 소비자 부주의 및 과실로 고장난 경우
- + 고장이 아닌데 A/S를 의뢰한 경우
- + 당사 서비스 기사 및 지정 협력사 기사가 아닌 사람이 수리하여 고장이 발생한 경우
- + 정품 이외의 부품이나 부속물로 인한 고장, 임의 변경 또는 개조에 의한 고장인 경우
- + 소모성 부품(배터리, 시거잭, 안테나 및 각종 부착물 등)의 수명이 다한 경우
- + 화재, 염해, 수해, 이상 전원 등에 의한 고장인 경우





# MEMO

---

---

---

---

---

---

---

---

---

---

---

---

---

---

---

---

---

---

---

---

---

---

---

---

---

---

---

---

---

---

# MEMO

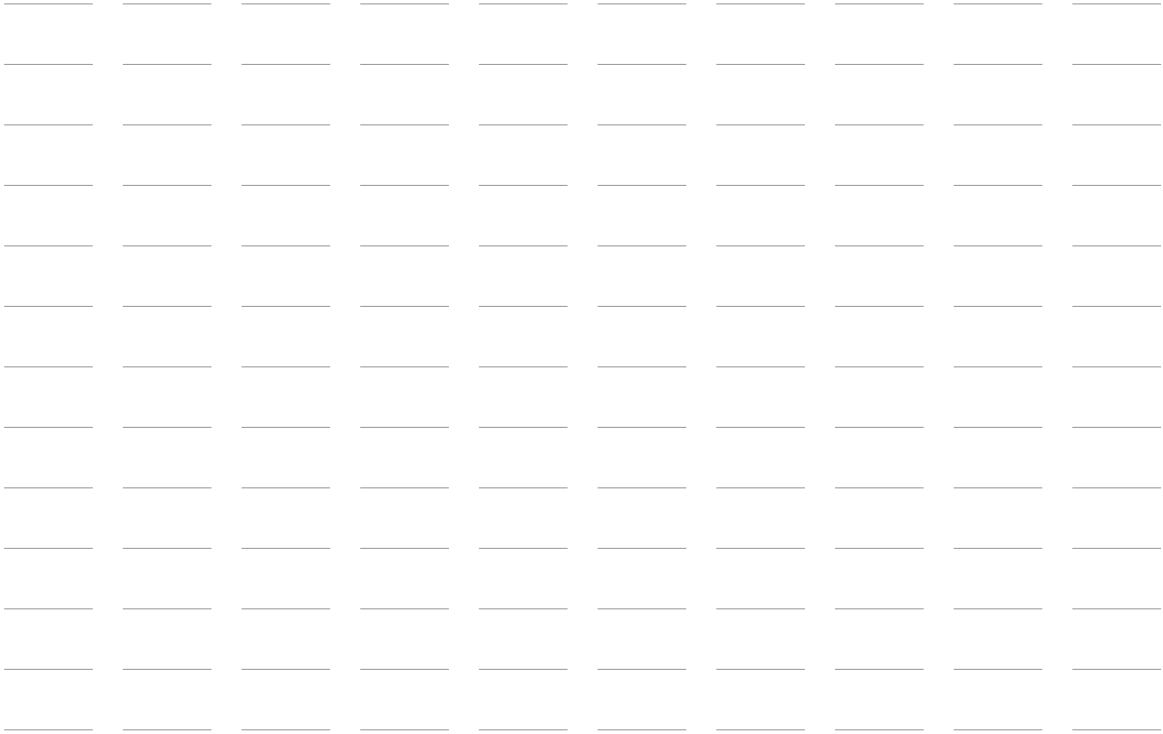

A grid of horizontal lines for taking notes. The grid is composed of 10 columns and 20 rows of lines, with a vertical margin line on the left side. The top row is highlighted in light gray. An orange line with a dot at the end is positioned above the grid.

# MEMO

---



# MEMO

---

# MEMO

---

---

---

---

---

---

---

---

---

---

---

---

---

---

---

---

---

---

---

---

---

---

---

---

---

---

---

---

---

---