

FINECADDIE
사용설명서



파인캐디를 사용해 주셔서 대단히 감사합니다.

제품을 사용하기 전에 반드시 이 설명서를 읽어 주십시오. 제품의 수명은 올바른 사용법과 비례하며, 불완전한 사용은 제품 고장의 원인이 될 수 있습니다.

본 문서는 FINECADDIE 모델을 기준으로 작성되었으며, 구입 모델에 따라 사용설명서에 소개된 기능에 제한이 있을 수 있습니다. 또, 제품 성능 향상을 위하여 통보 없이 일부 형태 및 기능이 변경될 수 있으며, 사용설명서의 내용과 그림은 소프트웨어 버전에 따라 다를 수 있습니다.

보증 및 지원

- 본 제품의 소프트웨어는 최신 버전으로 업데이트 할 수 있습니다. 업데이트 방법 및 최신 버전의 소프트웨어는 www.fine-drive.com을 참조하십시오.
사용설명서의 최신판 또한 www.fine-drive.com에서 보거나 내려 받을 수 있습니다.
- (주)파인디지털에서 허가한 형태 이외의 경우에 대한 판매행위 및 적합성 등의 사항에 대해 암시적인 보증을 포함한 어떤 형태의 보증도 제공하지 않습니다.
- (주)파인디지털은 본 설명서에 포함된 오류와 본 설명서, 또는 본 설명서에 포함된

설명, 예제, 기능, 활용과 관련된 우발적 또는 결과적 손해에 책임이 없으며, 이 자료의 제공, 설명 또는 사용으로 인해 발생하는 우발적 또는 결과적 손해에 대해서도 책임을 지지 않습니다.

저작권 및 상표권

본 설명서는 저작권법에 의해 보호되고 있으며, 모든 권리는 법적인 보호를 받고 있습니다.

저작권법에 의해 허용되는 경우를 제외하고는 본 설명서의 어떤 부분도 (주)파인디지털의 사전 서면 동의 없이 사진복제, 복사, 수정 및 번역할 수 없습니다.

- FINECADDIE 로고는 (주)파인디지털의 등록상표입니다.

(주)파인디지털
경기도 성남시 중원구 둔촌대로 474 성남선텍시티 603호
파인드라이브 고객센터 1588-4458



[경고]

발열, 화재, 폭발 등의 위험을 수반할 수 있으니,
다음 사항을 지켜주시기 바랍니다.

1. 화기에 가까이 하지 마세요. (전자레인지에 넣지 말 것)
2. 여름철 자동차 내부에 방치하지 마세요.
3. 고온다습한 곳에서 보관, 사용하지 마세요. (찜질방 등)
4. 임의로 개조/수리/분해하지 마세요.
5. 높은곳에서 떨어뜨리는 등 비정상적 충격을 주지 마세요.
6. 50℃ 이상의 고온에 노출하지 마세요.
7. 습기와 직접적으로 접촉되지 않도록 하세요.
8. 육안으로 식별되는 배터리 부품현상이 있는 경우
고객만족센터로 즉시 문의하세요.
9. 전원을 켜 상태로 밀폐된 공간에 장시간 보관하지 마세요.
10. 분해, 압착, 관통 등의 행위를 하지 마세요.

1. 파인캐디 올바르게 사용하기	7
1) GPS 수신을 위한 올바른 사용법	8
2) 구성품 확인하기	9
3) 착용 및 스트랩 교체 따라하기	11
4) 올바른 충전 방법	15
2. 파인캐디 시작하기	16
1) 버튼 설명.....	17
2) 메인화면(도그렉뷰/그린뷰/그린공략뷰) 설명	18
3) 시작하기.....	21
4) 종료하기.....	23
5) 도그렉뷰/그린뷰/그린공략뷰	24
6) 해저드뷰/병커뷰/비거리뷰/그린연동레이션팝업뷰	28
7) 비거리 측정.....	34
8) 모의 라운드.....	36
3. 파인캐디 설정하기	39
1) 메뉴 화면 이동 방법	40
2) 시간 설정.....	42
3) 언어 설정.....	46

:: 목차

4) 블루투스 연결	47
5) 진동 설정.....	55
6) 수평(보정) 설정	56
7) 수동 코스 & 홀 설정	61
8) 미터/야드 설정	62
9) 좌/우 그린 설정	63
10) 핀위치 설정.....	64
11) 버전정보.....	65
12) 리셋.....	65
13) 에러코드.....	66
4. 업데이트 따라하기.....	68
1) 회원가입 및 제품등록하기	69
2) 파인캐디 이지(ez) 다운로드 설치하기	70
3) 업데이트하기	80
5. 부록	86
1) 제품보증서	87
2) 무상서비스	88
3) 유상서비스	89

1. 파인캐디 올바르게 사용하기

- 1) GPS 수신을 위한 올바른 사용법
- 2) 구성품 확인하기
- 3) 착용 및 스트랩 교체 따라하기
- 4) 올바른 충전방법

1) GPS 수신을 위한 올바른 사용법

- ① 파인캐디를 켜신 후, 빠른 GPS 수신을 위하여 아래 '올바른 예'의 형태로 GPS 수신 및 골프장 검색 완료 시까지 대기하여 주십시오. 이때, 제품 상단의 GPS 안테나가 최대한 하늘을 향하도록 조정하여 주십시오.
- ② 파인캐디를 상의 또는 하의 주머니에 넣고 사용하지 마십시오. GPS 수신감도가 매우 떨어 질 수 있습니다.

2) 구성품 확인하기

기본 구성품



[파인캐디]

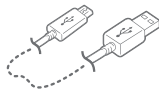

[충전케이블]



[간편설명서]

별매품



[스트랩]



- 누락된 구성품에 대한 문의는 구입처로 하여주시기 바랍니다. 당사 고객센터에서는 누락된 구성품에 대한 문의를 받지 않습니다.
- 별매품은 당사 홈페이지(www.fine-drive.com)의 쇼핑몰에서 구매하실 수 있습니다. 사용 가능한 구성품 목록은 사정에 따라 변경될 수 있습니다.

3) 착용 및 스트랩 교체 따라하기

착용방법



스트랩 교체 방법

① 스트랩 빼기

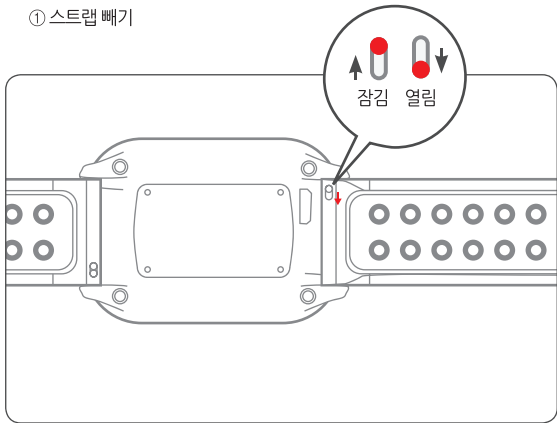

② 스트랩 분리

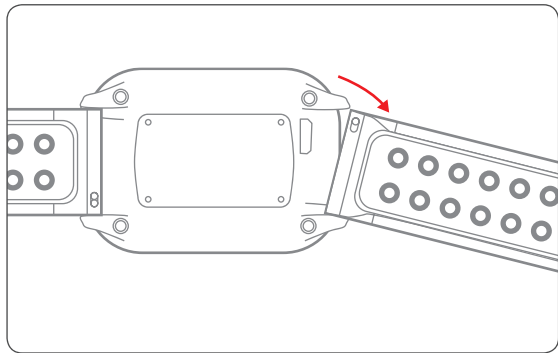

③ 스트랩 분리 완료

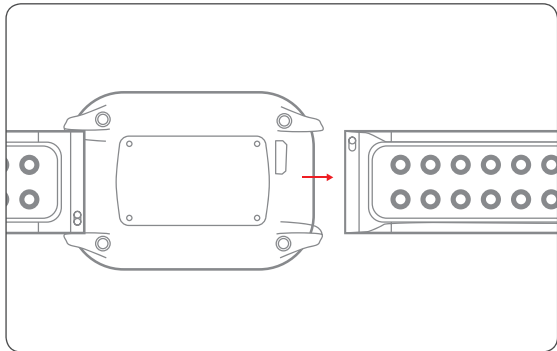

4) 올바른 충전방법

충전방법

- ① PC USB단자 또는 스마트폰 충전기를 통해 충전을 할 수 있습니다.
- ② 아래 그림과 같이 파인캐디와 충전케이블을 USB포트에 연결하여 충전을 진행합니다.

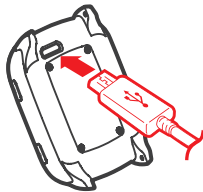

USB 3.0 포트에서 인식이 되지 않을 수 있습니다.
USB 2.0 포트 사용을 권장 합니다.

2. 파인캐디 시작하기

- 1) 버튼 설명
- 2) 메인화면(도그렉뷰/그린뷰/그린공략뷰) 설명
- 3) 시작하기
- 4) 종료하기
- 5) 도그렉뷰/그린뷰/그린공략뷰
- 6) 뷰 이동(해저드뷰/벙커뷰/비거리뷰/그린언들레이션팝업뷰)
- 7) 비거리 측정
- 8) 모의 라운드

1) 버튼 설명



키 설명	짧게 누름	길게 누름
전원 버튼	백라이트	전원 On/Off
메뉴 버튼	뷰 이동/취소	메인 메뉴 진입
위 이동 버튼	핀위치 변경/위로 이동	좌(우) 그린 변경
OK 버튼	골프모드 진입/그린언들레이션 팝업뷰/선택	비거리 측정 시작/종료
아래 이동버튼	핀위치 변경/아래로 이동	미터/야드 변경
위 버튼 + 아래 버튼	수동 코스&홀 변경	
메뉴 버튼 + 위 버튼 또는 아래 버튼	시간팝업뷰	

2) 메인화면(도그렉뷰/그린뷰/그린공략뷰) 설명

도그렉뷰



그린뷰

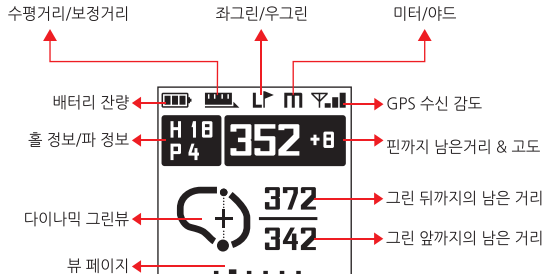

그린공략뷰

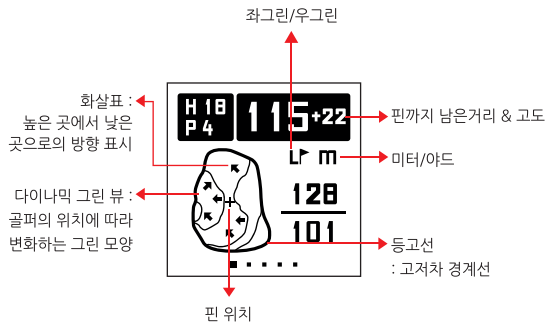

3) 시작하기



전원 켜기

- ① 파인캐디 좌측 상단의 전원 버튼을 길게 누르면 위 순서대로 화면이 진행 됩니다.

언어 설정

- ① 위/아래 버튼을 눌러서 원하는 언어로 이동합니다.
- ② OK 버튼을 눌러서 저장하고 다음화면으로 이동합니다

* 언어 설정 화면은 최초 사용 시에만 나타납니다.

* 언어 설정 후 시계화면에서 자동으로 현재 위치를 수신합니다.
현재 위치 수신 후 골프장이면 골프모드로 전환하고, 골프장이 아닐 경우 GPS는 꺼지고 시계 모드를 유지하게 됩니다.

* GPS 수신이 끊긴 경우 시계화면에서 OK버튼을 누르면 GPS가 ON되고 골프장을 재검색합니다.

4) 종료하기

전원 끄기

- ① 시계모드에서 파인캐디 좌측 상단의 전원 버튼을 길게 누르면 종료 확인 팝업이 나타납니다. “예” 를 선택하시면 파인캐디가 종료 됩니다.



< 시계모드에서 전원 버튼 길게 누르기 >

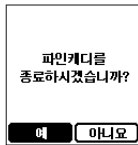

< 종료 확인 팝업 >

5) 메인 화면(도그렉뷰/그린뷰/그린공략뷰)

도그렉뷰

- ① 도그렉 홀 진입 시 도그렉 정보 자동 안내
- ② IP지점 부근으로 이동 시 그린뷰로 자동 전환

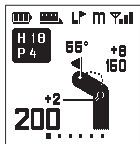

< 수평거리 안내 설정 >

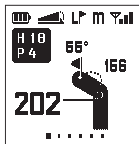

< 보정거리 안내 설정 >

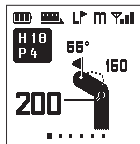

< 고도DB가 없는 골프장 >

그린뷰

- ① 홀 진입 시 그린뷰 자동 안내
- ② 그린 공략지점으로 이동 시 그린공략뷰로 자동 전환

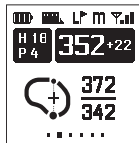

< 수평거리 안내 설정 >

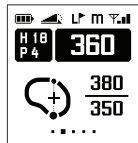

< 보정거리 안내 설정 >

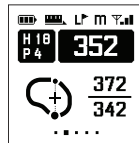

< 고도DB가 없는 골프장 >

* 국내 골프장의 경우에는 일부 몇 개의 골프장을 제외하고는 고도DB가 탑재되어 있으며, 해외 골프장의 경우에는 현재 고도DB를 지원하지 않습니다.

그린공략뷰

- ① 그린 공략 지점(그린으로부터 약 200미터 부근) 진입 시 그린공략 뷰 자동 안내



<수평거리 안내 설정>

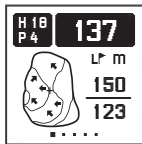

<보정거리 안내 설정>



<고도DB가 없는 골프장>

* 그린언듈레이션 정보 미지원 골프장에서는 나타나지 않습니다.

다이나믹 그린뷰

- ① 사용자 위치에 따라 실시간으로 그린의 회전을 하면서 정확한 그린 앞/뒤/중앙까지의 남은 거리 및 그린 중앙의 고도를 안내

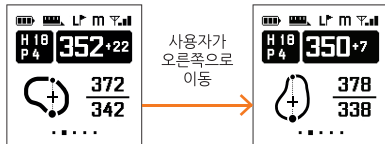

* 핀 위치 변경을 한 경우 그린 중앙이 아닌 지정된 핀까지의 남은 거리 및 고도를 안내합니다.

6) 뷰 이동

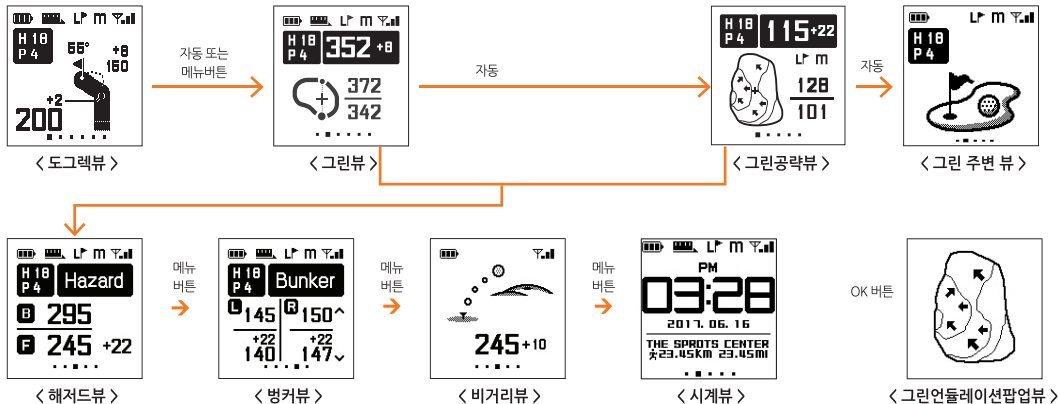

:: 파인캐디 시작하기

도그렉뷰 : 도그렉 꺾이는 지점까지의 남은 거리, 상대고도 및 각도&
꺾이는 지점부터 그린 중앙까지의 남은 거리, 고도
[자동안내] 도그렉 홀 진입 시 홀 정보 및 도그렉 정보(좌/우 도그렉&꺾이는
각도) 안내

그린뷰 : 그린 앞, 뒤, 중앙까지의 남은 거리 확인

해저드뷰 : 해저드 앞/뒤까지의 남은거리 안내

벙커뷰 : 모든 좌/우 벙커 앞/뒤까지의 남은거리 안내
▲ 위/ ▼ 아래 버튼으로 해당홀의 모든 벙커 정보 안내

비거리뷰 : 현재까지 측정된 비거리 확인
샷 지점과 낙하지점까지 비거리 및 고저차 정보 안내

시계뷰 : 현재시간과 총 이동거리를 확인
골프모드에서 메뉴버튼을 여러 번 누르면 현재시각 및 이동거리 안내 뷰로 이동

그린언들레이션팝업뷰 : 그린 언들레이션 고저차와 흐름을 등고선/화살표로 안내
OK 버튼 누르면 그린기울기 정보 안내

* 그린언들레이션 정보 미지원 골프장에서는 안내하지 않습니다.

화면 설명

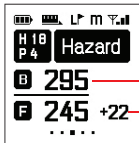

해저드 뒤까지의 남은 거리
해저드 앞까지의 남은 거리&고도

<해저드뷰>

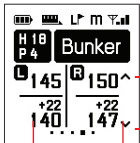

뒤 bunker로 이동
앞 bunker로 이동

< bunker뷰 >

좌 bunker 앞/뒤까지의 남은 거리&고도

우 bunker 앞/뒤까지의 남은 거리&고도

해저드 안내 범위

그린 앞 해저드 : 모두 안내

그린 뒤 해저드 : 그린 중앙으로부터 해저드 앞 거리가 50m 이내일 경우에만 안내

bunker 안내 범위

해당홀의 모든 bunker 앞 거리+고도/뒤 거리 정보 안내

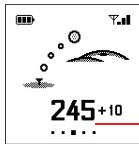

<비거리뷰>

현재까지 총 이동거리 + 고저차
현재까지 측정된 비거리



<시계뷰>

현재 시간

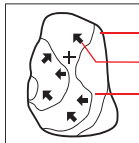

<그린언들레이션팝업뷰>

다이내믹 그린 뷰 : 골퍼의 위치에 따라 변화하는 그린 모양
화살표 : 높은 곳에서 낮은 곳으로의 방향 표시
등고선 : 고저차 경계선

모든 화면에서 OK버튼을 누르면 [그린언들레이션팝업뷰]로 이동 합니다.



1분 이상 GPS 미수신 시(라운드 중 그늘집/ 화장실 진입 시) 시계뷰로 변경되고, 다시 GPS 수신 시 골프모드로 복귀합니다.

7) 비거리 측정



비거리 측정 방법

- ① 측정 시작: OK 버튼 길게 누르면 비거리 측정 시작
- ② 측정 종료 및 재시작: OK 버튼 길게 누르면 해당 위치까지의 비거리 측정 결과를 보여주고 새로운 비거리 측정 시작

Tip. 티박스에서 티샷 전에 OK 버튼을 길게 눌러 비거리 측정을 시작하세요. 이후에는 공이 떨어진 위치에서 OK 버튼을 누르기만 하시면 모든 샷의 비거리와 고저차를 확인하실 수 있습니다. -는 내리막, +는 오르막 비거리입니다.

* 다음 홀 이동 시 비거리 자동 종료 됩니다.

8) 모의 라운드

모의 라운드란?

- ① 골프장이 아닌 곳에서도 사용자가 파인캐디를 들고 골프장에서 라운드를 하는 것과 똑같은 환경을 제공하여 파인캐디의 모든 기능을 미리 체험할 수 있습니다.
- ② 모의 라운드가 시작되면 파인캐디 사용자가 실제 홀에서 라운드를 하며 이동을 하는 것처럼, 실시간으로 거리가 변화되는 화면을 보실 수 있습니다. (약 3분)
- ③ 각종 버튼을 눌러보며 기능을 미리 익히세요.
- ④ 그린 주변에서는 사용자가 그린 주변을 한 바퀴 도는 것처럼 그린뷰가 실시간 회전하는 다이나믹 그린뷰를 보여드립니다.

사용 방법

- ① 모든 뷰 화면에서 메뉴 버튼을 길게 눌러서 메인 메뉴 화면으로 이동
- ② ▲ 위/▼ 아래 버튼을 눌러 모의 라운드 메뉴로 이동(DEMO 모드)
 ③ OK 버튼을 눌러 모의 라운드로 들어가기

* 모의 라운드를 시작하게 되면 자동으로 단말기가 재부팅 되고, 모의 라운드를 시작하게 됩니다. 모의 라운드가 끝나게 되면 자동으로 단말기가 재부팅 되고, GPS 수신 중 화면으로 이동합니다.

* 모의라운드를 강제 종료하려면 전원을 종료 해주시기 바랍니다.

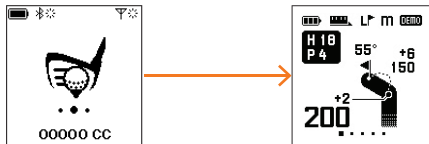
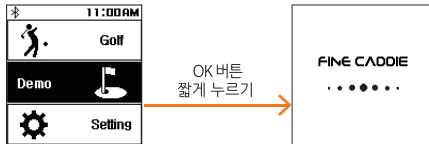

MEMO

3. 파인캐디 설정하기

- 1) 메뉴 화면 이동 방법
- 2) 시간 설정
- 3) 언어 설정
- 4) 블루투스 연결
- 5) 진동 설정
- 6) 수평(보정) 설정
- 7) 수동 코스 & 홀 설정
- 8) 미터(야드) 설정
- 9) 좌/우 그린 설정
- 10) 핀위치 설정
- 11) 버전정보
- 12) 리셋
- 13) 에러코드

1) 메뉴 화면 이동 방법

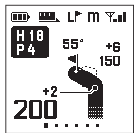

< 모든 뷰 >

길게



< 메인 메뉴 >

짧게

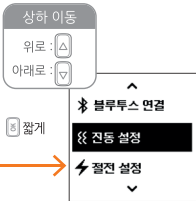

< 설정 화면 >

짧게

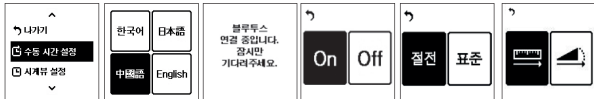

< 시간 설정 > < 언어 설정 > < 블루투스 연결 > < 진동 설정 > < 절전 설정 > < 수평(보정)거리 설정 >

고도 지원 골프장에서만 활성화

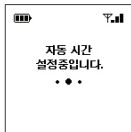

< 자동 시간 설정 >

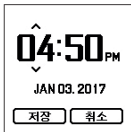

< 수동 시간 설정 >

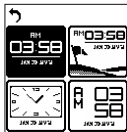

< 시계 뷰 설정 >

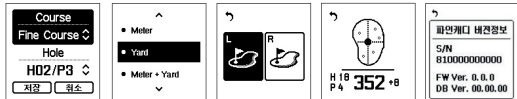

< 코스/홀 변경 > < 미터/야드 설정 > < 좌/우 그린 설정 > < 핀위치 설정 > < 버전 정보 >

2) 시간 설정

메뉴를 이용하는 방법

- ① 모든 뷰 화면에서 **[M]** 메뉴 버튼을 길게 눌러서 메뉴 화면으로 이동
- ② 메뉴 화면 설정에서 **[OK]** 버튼을 눌러서 설정 화면으로 이동
- ③ 설정 화면에서 **[OK]** 버튼을 눌러서 시간 설정으로 이동
- ④ **[▲▼]** 위/아래 버튼을 눌러서 자동/수동 설정으로 이동
- ⑤ **[OK]** 버튼을 눌러서 설정 시작

시계뷰 설정

- ① **[M]** 메뉴 버튼을 눌러서 시계뷰 설정으로 진입
- ② **[▲▼]** 위/아래 버튼을 눌러서 원하는 시계뷰로 이동
- ③ **[OK]** 버튼을 눌러서 설정

자동 시간 설정

- ① **[OK]** 버튼을 눌러서 자동 시간 설정으로 진입
- ② 자동 시간 설정을 위해 GPS 수신 대기
- ③ 설정 완료 팝업 후 진입 전 모드로 복귀

수동 시간 설정

- ① **[OK]** 버튼을 눌러서 수동 시간 설정으로 진입
- ② **[▲▼]** 위/아래 버튼을 눌러서 변경
- ③ **[OK]** 버튼을 눌러서 '시간 ▶ 분 ▶ AM/PM ▶ 월 ▶ 일 ▶ 년' 순서로 이동
- ④ **[OK]** 버튼을 눌러서 저장으로 이동
- ⑤ **[OK]** 버튼을 눌러서 저장 또는 취소 선택(저장/취소간 이동은 **[▲▼]** 위/아래 버튼)
- ⑥ **[OK]** 버튼을 눌러서 저장하고 나가기
[M] 메뉴 버튼을 눌러서 저장없이 나가기

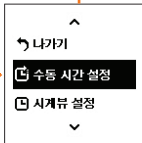
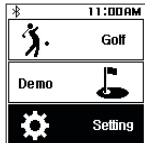
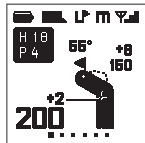

< 시간 설정 >

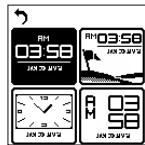

< 시계뷰 설정 >



< 자동 시간 설정 >

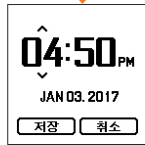

< 수동 시간 설정 >



< 디지털 시계뷰1 >



< 디지털 시계뷰2 >

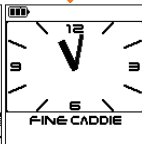

< 아날로그 시계뷰1 >



< 디지털 시계뷰3 >

* 시계뷰에서 [OK]버튼을 누르면 배터리 아이콘이 나타나고, 한번 더 누르면 사라집니다.

3) 언어 설정

메뉴를 이용하는 방법

- ① 모든 뷰 화면에서 [M] 메뉴 버튼을 길게 눌러서 메뉴 화면으로 이동
- ② 메뉴 화면 설정에서 [OK] 버튼을 눌러서 언어 설정 화면으로 이동
- ③ [▲] [▼] 위/아래 버튼을 눌러서 원하는 언어로 이동
- ④ [OK] 버튼을 눌러서 저장하고 나가기
 [M] 메뉴 버튼을 눌러서 저장 없이 나가기



4) 블루투스 연결

파인캐디 앱과 연결 시 기능

- ① GPS 수신 속도 4배 이상 UP!
- ② 최신 골프장 코스정보 업데이트
- ③ 최신 FW 업데이트



< 최신 골프장 DB 다운로드 >



< 최신 FW 다운로드 >

파인캐디 앱 최초 사용법

① 안드로이드폰에서 "Play 스토어"를 실행하세요.



② "파인캐디" 앱을 설치하세요.



③ 스마트폰 블루투스 및 GPS를 활성화시켜 주세요.



④ "파인캐디" 앱을 실행해서 로그인 하세요.



⑤ 파인캐디 M300 전원을 켜주세요.



TIP 파인캐디 M300 전원을 켜면 블루투스가 자동 활성화 됩니다.

⑥ “파인캐디 연결하기” 를 클릭해 주세요.



⑦ 파인캐디 M300을 연결해 주세요.



TIP 최초 등록 이후에는 연결이 더욱 간편해 집니다. M300 전원 ON ▶ 앱 활성화 (블루투스 ON) ▶ 연결 완료

⑧ 파인캐디와 앱이 연결 완료되었습니다.



최신 골프장 정보 받기 & 최신 FW 받기

① 파인캐디와 앱을 연결 해주세요.



② 원하는 다운로드 버튼을 클릭해 주세요.



TIP 최신골프장 정보 받기: 최신 골프장 정보 업데이트
 최신 FW 받기: 최신 파인캐디 FW 업데이트
 더보기: 공지사항, 바로가기, 설정 등 정보 확인

③ 최신 골프장 정보를 받아주세요.

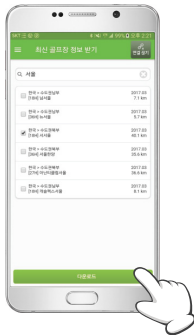

④ 최신 FW를 받아주세요.



TIP 표시되는 근처 골프장 목록 또는 원하는 골프장을 검색하여 선택 후 다운로드주세요.

- ⑤ 다운로드 예상소요 시간을 참고하시고 “확인”을 클릭해 주세요.



- ⑥ 다운로드~



5) 진동 설정

메뉴를 이용하는 방법

- ① 모든 뷰 화면에서 **M** 메뉴 버튼을 길게 눌러서 메뉴 화면으로 이동
- ② 메뉴 화면 설정에서 **⊞** OK 버튼을 눌러서 진동 설정 화면으로 이동
- ③ **▲ ▼** 위/아래 버튼을 눌러서 원하는 설정로 이동
- ④ **⊞** OK 버튼을 눌러서 저장하고 나가기
M 메뉴 버튼을 눌러서 저장 없이 나가기

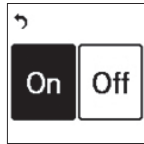

6) 수평(보정) 설정

수평, 보정 거리란?

수평거리: 경사를 고려하지 않고, 직선으로 정의되는 거리를 수평거리라고 합니다.

보정거리: 수평거리에서 고도를 고려하여 나타낸 거리를 보정거리라고 합니다.

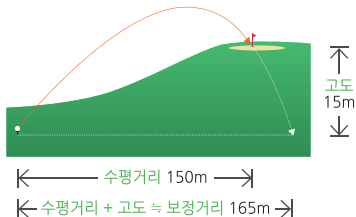

메뉴를 이용하는 방법

- ① 모든 뷰 화면에서 **M** 메뉴 버튼을 길게 눌러서 메뉴 화면으로 이동
- ② 메뉴 화면 설정에서 **OK** 버튼을 눌러서 설정 화면으로 이동
- ③ 설정 화면에서 **OK** 버튼을 눌러서 수평(보정) 설정으로 이동
- ④ **▲ ▼** 위/아래 버튼을 눌러서 원하는 거리 안내 설정으로 이동
- ⑤ **OK** 버튼을 눌러서 저장하고 나가기
M 메뉴 버튼을 눌러서 저장 없이 나가기

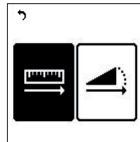

주의 사항

- ① 해당 메뉴 설정은 티박스로 이동한 후부터 설정이 가능합니다.
- ② 만약 고도가 지원되지 않는 골프장에서 사용하는 경우 해당 메뉴는 나타나지 않습니다.
- ③ 고도가 지원되지 않는 골프장에서는 자동으로 수평거리 옵션으로 전환됩니다.

보정거리 아이콘 설명

 (+) 고도가 반영된 보정거리를 표시

 (-) 고도가 반영된 보정거리를 표시

 수평거리를 표시

[수평거리 안내 설정]



꺾이는 지점 수평거리 200m
고도 2m 위

[보정거리 안내 설정]

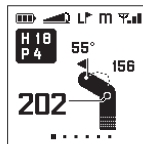

꺾이는 지점 보정거리 202m

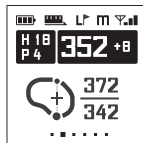

그린 중앙 수평거리 352m
고도 8 미터 위



그린 중앙 보정거리 360m

[수평거리 안내 설정]



해저드 앞 수평거리 245m 고도 22m 위
해저드 뒤 수평거리 295m

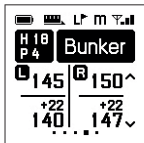

좌벙커 앞 수평거리 140m 고도 22m 위
우벙커 앞 수평거리 147m 고도 22m 위
좌벙커 뒤 수평거리 145m
우벙커 뒤 수평거리 150m

[보정거리 안내 설정]



해저드 앞 보정거리 267m
해저드 뒤 보정거리 317m



좌벙커 앞 보정거리 162m
우벙커 앞 보정거리 169m
좌벙커 뒤 보정거리 167m
우벙커 뒤 보정거리 172m

7) 수동 코스&홀 설정

단축키를 이용하는 방법

단축키(위/아래 버튼) 키를 동시에 길게) : 모든 뷰 화면에서 위/아래 버튼 2개를 동시에 누르면 자동으로 수동 홀&코스 설정 화면으로 이동



메뉴를 이용하는 방법

- ① 모든 뷰 화면에서 [M] 메뉴 버튼을 길게 눌러서 메뉴 화면으로 이동
- ② 메뉴 화면 설정에서 [B] OK 버튼을 눌러서 설정 화면으로 이동
- ③ 설정 화면에서 [B] OK 버튼을 눌러서 수동코스&홀 설정으로 이동
- ④ [▲▼] 위/아래 버튼을 눌러서 변경하려는 코스로 이동
- ⑤ [B] OK 버튼을 눌러서 홀 변경으로 이동
- ⑥ [▲▼] 위/아래 버튼을 눌러서 변경하려는 홀로 이동
- ⑦ [B] OK 버튼을 눌러서 저장으로 이동
- ⑧ [B] OK 버튼을 눌러서 저장 또는 취소 선택 (저장/취소간 이동은 [▲▼] 위/아래 버튼)
- ⑨ [B] OK 버튼을 눌러서 저장하고 나가기 [M] 메뉴 버튼을 눌러서 저장 없이 나가기









8) 미터·야드 설정

단축키를 이용하는 방법

단축키(아래 버튼  키를 길게) : 모든 뷰 화면에서 아래 버튼  를 길게 누르면 화면 상단의 해당 아이콘 변경

메뉴를 이용하는 방법

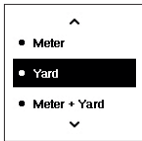

- ① 모든 뷰 화면에서  메뉴 버튼을 길게 눌러서 메뉴 화면으로 이동
- ② 메뉴 화면 설정에서  OK 버튼을 눌러서 설정 화면으로 이동
- ③ 설정 화면에서  OK 버튼을 눌러서 미터(야드) 설정으로 이동
- ④   위/아래 버튼을 눌러서 원하는 단위로 이동
- ⑤  OK 버튼을 눌러서 저장하고 나가기
 메뉴 버튼을 눌러서 저장 없이 나가기

* 미터 야드 통합안내 선택 시 미터
야드 동시 안내









9) 좌/우 그린 설정

단축키를 이용하는 방법

단축키 (위로 버튼  키를 길게) : 모든 뷰 화면에서 위로 버튼  를 길게 누르면 화면 상단의 해당 아이콘 변경

메뉴를 이용하는 방법

- ① 모든 뷰 화면에서  메뉴 버튼을 길게 눌러서 메뉴 화면으로 이동
- ② 메뉴 화면 설정에서  OK 버튼을 눌러서 설정 화면으로 이동
- ③ 설정 화면에서  OK 버튼을 눌러서 좌/우 그린 설정으로 이동
- ④   위/아래 버튼을 눌러서 원하는 그린으로 이동
- ⑤  OK 버튼을 눌러서 저장하고 나가기
 메뉴 버튼을 눌러서 저장 없이 나가기

* 그린 1개(원그린) 인 홀의 경우 해당 아이콘은 좌그린으로 표시되며 메뉴 설정에서는 보이지 않습니다.

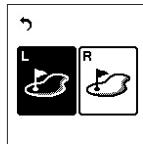

10) 핀 위치 설정

메뉴를 이용하는 방법

- ① 모든 뷰 화면에서 [M] 메뉴 버튼을 길게 눌러서 메뉴 화면으로 이동
- ② 메뉴 화면 설정에서 [S] OK 버튼을 눌러서 설정 화면으로 이동
- ③ [▲/▼] 위/아래 버튼을 이용 핀 위치 변경 메뉴로 이동
- ④ [S] OK 버튼을 이용 핀 위치 변경 화면으로 들어가기
- ⑤ [▲/▼] 위/아래 버튼을 이용 핀 위치 변경
- ⑥ [S] OK 버튼을 눌러서 저장하고 나가기
[M] 메뉴 버튼을 눌러서 저장 없이 나가기

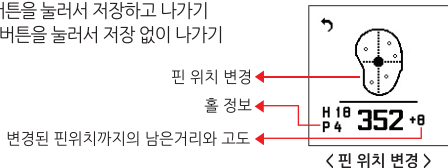

* 핀 위치 변경을 한 경우 그린 중앙이 아닌 지정된 핀까지의 남은 거리 및 고도를 안내합니다.

[단축키를 이용하는 방법]

단축키([▲/▼] 위/아래버튼): 그린 뷰에서 위 [▲]/아래 [▼] 버튼을 누르면 핀위치가 변경되며 핀 위치 까지의 거리를 안내합니다.

11) 버전정보

파인캐디의 시리얼 넘버, 펌웨어 버전, 골프장 데이터 버전 정보를 표시 합니다.

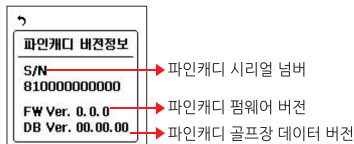

12) 리셋(RESET)

파인캐디 사용 중 갑자기 작동이 멈추거나 안 될 경우 전원 버튼을 8초 동안 누르면 다시 재부팅 됩니다.

13) 에러코드

단말기 업데이트 후 파인캐디가 정상적으로 동작되지 않는 상태라면 파인캐디에 에러 코드 화면이 나타납니다. 이런 경우 파인캐디 이지 다운로드를 이용하여 단말기를 다시 업데이트 하시기 바랍니다.

* 만약 에러 코드가 계속 나타나는 경우
파인서비스 고객센터(1588-4458)를 통해 문의해 주시기 바랍니다.

MEMO

4. 업데이트 따라하기

- 1) 회원가입 및 제품등록하기
- 2) 파인캐디 이지(ez) 다운로더 설치하기
- 3) 업데이트하기

1) 회원가입 및 제품등록하기

메뉴를 이용하는 방법

- ① 파인드라이브 홈페이지(www.fine-drive.com)를 방문하여 회원가입 후, 보유하고 계신 파인캐디의 제조번호를 입력하면 정회원으로등록됩니다.
- ② 제조번호 확인 방법: 파인캐디 후면의 제조번호를 확인합니다.
(파인캐디의 [메뉴>기타>버전]에서도 확인 가능합니다.)

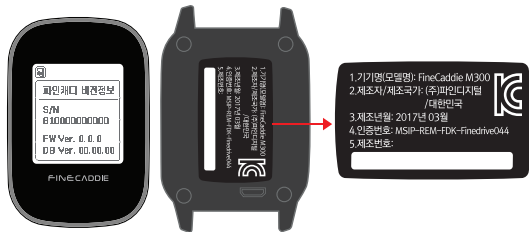

2) 파인캐디 이지(ez) 다운로드 설치하기

- ① [파인드라이브 홈페이지(www.fine-drive.com) > 고객지원 > 제품 업데이트 > 골프거리측정기 > 업데이트 방법 안내]로 가십시오.
- ② 먼저 로그인을 하신 후 화면의 우측에서 파인캐디 이지(ez) 다운로드 다운받기(**파인캐디 이지(ez)다운로더 다운받기**)를 누르십시오.
- ③ 파일 다운로드 문구가 표시되면 실행을 누르십시오.

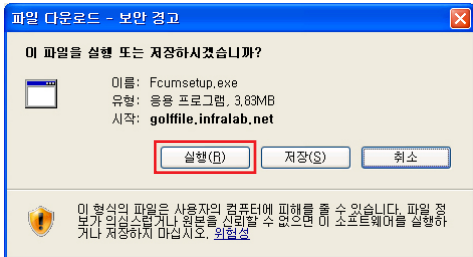

- ④ 소프트웨어 실행 문구가 표시되면 실행을 누르십시오.

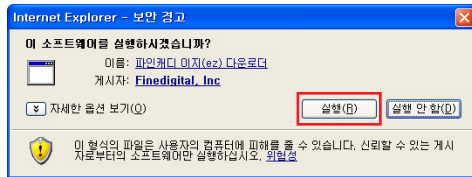

⑤ 다음을 누르십시오.



⑥ 이용약관에 동의하고 다음을 누르십시오.

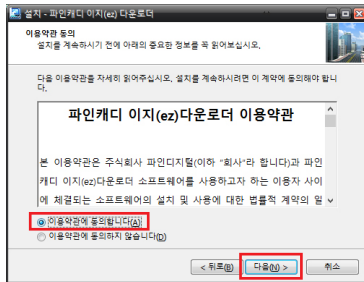

- ⑦ 다음을 누르십시오.
(기본 지정된 위치에 설치하실 것을 권장합니다.)

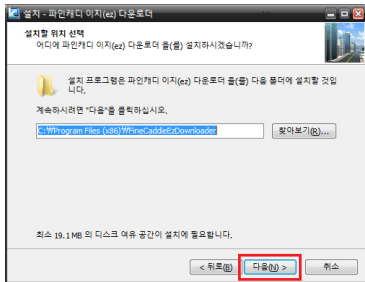

- ⑧ 추가 사항 적용을 확인하신 후 다음을 누르십시오.

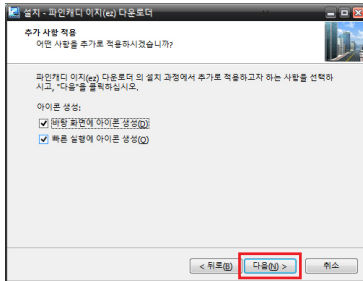

⑨ 설치 준비 완료에서 설치를 누르십시오.

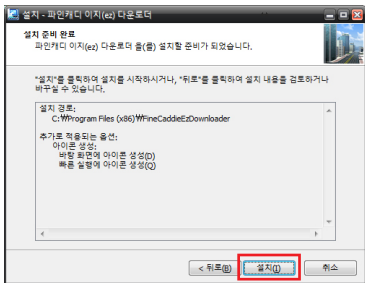

⑩ 설치 완료 문구가 보이면 완료를 누르십시오.



- ⑪ 파인캐디 이지(ez) 다운로더가 자동으로 업데이트됩니다.
 ! 펌웨어 및 골프장DB가 업데이트 되는 것이 아니고 파인캐디 이지(ez) 다운로더 프로그램이 최신 버전으로 업데이트되는 것입니다.

- ⑫ 로그인 화면이 보이면 설치가 완료된 것입니다.

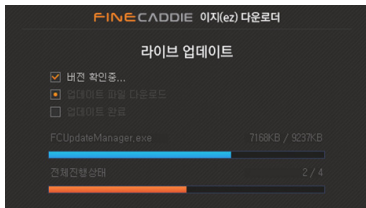

3) 업데이트하기

- ① 파인캐디 전원을 켜 후 PC와 USB케이블로 연결하면 파인캐디 이지(ez) 다운로더가 자동 실행됩니다.
- ❗ 전원을 켜지 않은 상태에서 PC와 USB케이블로 먼저 연결하신 경우에는 충전 중 화면이 나타납니다. 이때 전원을 켜 주시면 파인캐디 이지(ez) 다운로더가 자동 실행됩니다.
- ❗ 파인캐디가 연결되지 않은 상태에서는 컴퓨터 바탕화면의 파인캐디 이지(ez) 다운로더 아이콘을 실행하면 됩니다.



- ② 로그인 화면이 보이면 파인드라이브 홈페이지와 동일한 아이디와 비밀번호를 입력하고 로그인하십시오.



업데이트 따라하기

- ③ 파인캐디와 컴퓨터가 연결되면 모델에 파인캐디 모델명이 표시 됩니다.
파인캐디가 연결된 상태에서 [파인캐디 업데이트]에서 [업데이트 시작]을 누르십시오.

! 최신 소프트웨어 및 골프장 DB가 파인캐디에 설치된 경우, [업데이트 시작]이 비활성화 되어 있습니다.



- ④ 펌웨어 및 골프장 업데이트가 진행됩니다.
! 소요시간은 컴퓨터 사양과 인터넷 네트워크 속도에 따라 차이가 납니다.



- ⑤ [파인캐디 업데이트 완료]화면에서 USB를 파인캐디로부터 분리하면 파인캐디가 자동 재부팅되면서 업데이트가 완료됩니다.



[단말기 분리 전]



[단말기 분리 후]

- ⑥ 파인캐디가 분리되면 자동으로 파인캐디 업데이트가 진행됩니다.
 ⑦ 파인캐디 자체적인 업데이트가 완료되면 8초 후에 자동으로 부팅됩니다.
 ⑧ 파인캐디가 정상 부팅되면 업데이트가 완료된 것입니다.

! 단, 아래 화면은 펌웨어 업데이트가 발생하는 경우에만 나타납니다.



5. 부록

- 1) 제품보증서
- 2) 무상서비스
- 3) 유상서비스

1) 제품보증서

제품보증서

- ※ 저희 (주)파인디지털에서는 품목별 소비자 피해 보상 규정에 따라 아래와 같이 제품에 대한 보증을 실시합니다.
- ※ 제품에 고장이 발생하면 구입처 또는 1588-4458로 전화주십시오.
- ※ 보상 여부는 요구일로부터 7일 이내에 통보해 드리며, 피해 보상은 통보일로부터 14일 이내에 해결해 드립니다.

제 품 명	파인캐디
Serial No.	
구 입 일 자	년 월 일
구입처	
보증기간	구입일로부터 1년

- ※ 제품의 구입일자 확인이 안될 경우, 제조년월일 또는 수입 통관일로부터 3개월이 경과한 날로부터 품질 보증기간을 기산합니다.

2) 무상서비스

※ 회사는 소비자기본법 제 16조와 동법 시행령 제8조 및 제9조에 의거하여 공정거래위원회에서 고시한 소비자 분쟁 해결 기준을 따릅니다.

분쟁 유형	해결 기준	비고
구입후 10일 이내 중요한 수리를 요할 때(소비자 무과실 시)	교환 또는 환불	품질보증기간 : 구입일로부터 1년 (단, 배터리는 6개월)
구입후 1개월 이내 중요한 수리를 요할 때(소비자 무과실 시)	교환 또는 무상수리	
품질보증기간 이내 하자 발생 시(소비자 무과실 시)	무상수리	
품질보증기간 이내 수리 불가능 시(소비자 무과실 시)	교환 또는 환불	
품질보증기간 이내 교환 불가능 시(소비자 무과실 시)	환급	
교환된 제품이 1개월 이내 중요한 수리를 요할 때(소비자 무과실 시)	환급	
수리 의뢰품을 사업자가 분실한 경우(품질보증기간 이내)	교환 또는 환불	
수리 의뢰품을 사업자가 분실한 경우(품질보증기간 이후)	감가상각 금액에 10% 가산하여 환급	
수리용 부품 비보유 시(품질보증기간 이내, 소비자 무과실 시)	교환 또는 환불	
수리용 부품 비보유 시(품질보증기간 이내, 소비자 과실 시)	유상수리 해당 금액 징수 후 교환	
수리용 부품 비보유 시(품질보증기간 이후)	감가상각 잔여 금액에 구입가의 5%를 가산하여 환급	감가상각비= (사용연수/새용연수)x구입가
제품 구입시 운송 과정에서 발생한 피해	교환	

3) 유상서비스

※ 다음의 경우 품질보증기간과 관계없이 수리 비용이 청구됩니다.

- + 소비자 부주의 및 과실로 고장난 경우
- + 고장이 아닌데 A/S를 의뢰한 경우
- + 당사 서비스 기사 및 지정 협력사 기사가 아닌 사람이 수리하여 고장이 발생한 경우
- + 정품 이외의 부품이나 부속물로 인한 고장, 임의 변경 또는 개조에 의한 고장인 경우
- + 소모성 부품(배터리, 안테나)의 수명이 다한 경우
- + 화재, 염해, 수해, 이상 전원 등에 의한 고장인 경우

